

株式会社 **エムアンドエヌ**
取扱製品価格表

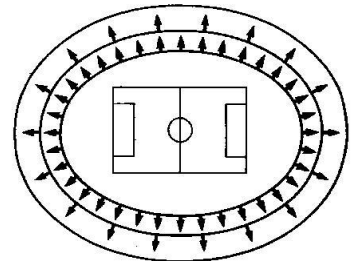

コミュニケーション技術の確立

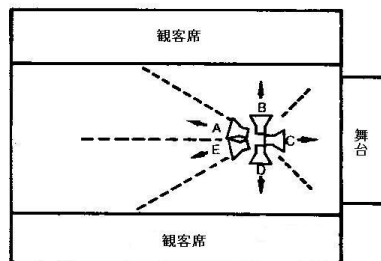
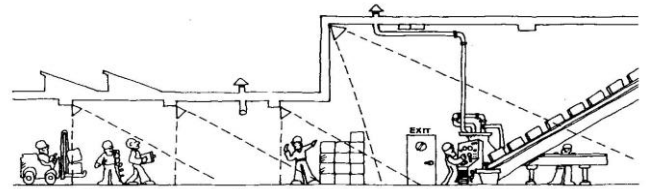
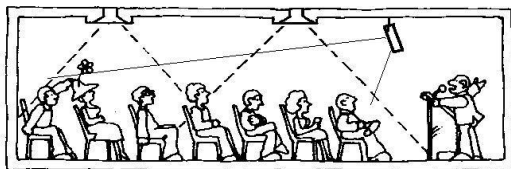
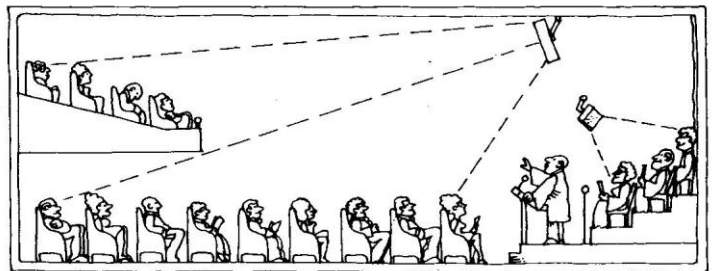
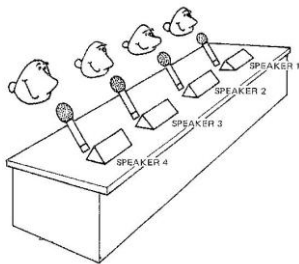

2011.07.01

作成



株式会社エムアンドエヌ

取り扱い、製品 一覧

M&N 開発製品	スーパースリムラインをはじめとするスピーカーシステム、振動スピーカー “いごちの良い空間づくり”
WENGER	音響反射板、可動ステージ、演奏者用椅子、譜面台、楽器収納ケース等の舞台機器 “聞き手だけでなく、演奏者も楽しくなる”
One Systems	自社開発のスピーカーユニットを使った全天候スピーカーシステム “明瞭度を重視する音づくり”
ASHLY	多チャンネルパワーアンプ、DSP 内蔵パワーアンプ、リモート制御機器 “固定設備対応エレクトロニクス機器”
PENTON	屋外スピーカーシステム、クリーニングルーム用スピーカーカバー “ミドルクラスのハイ・インピーダンス製品”
MEARI	コンデンサー・マイクロホン “音が見えるマイクロホン”
RDL	音響・映像コンポーネント “コスト、スペース、機能を考える”
Sound Tech	アルカリイオン水 “接点や基板の洗浄で機器の寿命を延ばす”
MASSIVE	小型パワーアンプ “デジタルサイネージへの挑戦”

特注製品の製造も承ります



株式会社エムアンドエヌ



自社開発製品

価格表

2010.09.01

SSL シリーズ

スピーカーシステム

どのような狭い場所でも使うことができる幅がわずか 50 ミリのラインスピーカーシステムです。1 インチ・フルレンジスピーカーユニットを不均等配置しているためスピーカーユニット間の干渉が少なく音量の減衰が少なく、小さなスピーカーユニットを使ったことにより 8,000Hz という高い周波数帯域までの指向制御ができています。

スピーカーシステムの放射方向を変えるためのスピーカーユニット分割、より大きな空間に対応するためのスピーカーシステム連結、意匠に合わせた仕上げの変更という特注にも応じることができます。

入力端子は小型プッシュ式です。

製品型番	製品仕様	標準小売価格
		消費税抜き
		消費税込み
壁面埋め込み型、L 型金具取り付け用座金付き、アルマイト仕上げ		
SSL0512A	1 インチ・フルレンジスピーカーユニット x12, 6ohm, 125-18,000Hz(-10dB), 90Hx20V, 100W, 550Hx50Wx60D, 1.5kg,	¥170,000 ¥178,500
SSL0920A	1 インチ・フルレンジスピーカーユニット x20, 6.4ohm, 125-18,000Hz(-10dB), 90Hx20V, 160W, 900Hx50Wx60D, 2.5kg,	¥192,000 ¥201,600
SSL1224A	1 インチ・フルレンジスピーカーユニット x24, 5.2ohm, 125-18,000Hz(-10dB), 90Hx20V, 190W, 1,200Hx50Wx60D, 3.3kg,	¥274,000 ¥287,700
LMB-01	SSL スピーカーシステム固定金具。ステンレス製。上下 2 個 1 ペア。	¥8,000 ¥8,400
屋内壁面露出取り付け型、全面金属製保護グリル付き(内側にジャージクロス張り) L 型金具取り付け用座金付き、黒色または白色仕上げ		
SSL0512APG	1 インチ・フルレンジスピーカーユニット x12, 6ohm, 125-18,000Hz(-10dB), 90Hx20V, 100W, 550Hx50Wx60D, 2.0kg,	¥193,000 ¥202,650
SSL0920APG	1 インチ・フルレンジスピーカーユニット x20, 6.4ohm, 125-18,000Hz(-10dB), 90Hx20V, 160W, 900Hx50Wx60D, 3.0kg,	¥265,000 ¥278,250
SSL1224APG	1 インチ・フルレンジスピーカーユニット x24, 5.2ohm, 125-18,000Hz(-10dB), 90Hx20V, 190W, 1,200Hx50Wx60D, 3.8kg,	¥321,000 ¥337,050
LMB-01	SSL スピーカーシステム固定金具。ステンレス製。上下 2 個 1 ペア。	¥8,000 ¥8,400
スピーカースタンド取り付け型、全面金属製保護グリル付き(内側にジャージクロス張り) スピーカースタンド取り付けアダプター付属、黒色または白色仕上げ		
SSL0512AST	1 インチ・フルレンジスピーカーユニット x12, 6ohm, 125-18,000Hz(-10dB), 90Hx20V, 100W, 550Hx50Wx60D, 2.0kg,	¥254,000 ¥266,700
SSL0920AST	1 インチ・フルレンジスピーカーユニット x20, 6.4ohm, 125-18,000Hz(-10dB), 90Hx20V, 160W, 900Hx50Wx60D, 3.0kg,	¥326,000 ¥342,300
SSL1224AST	1 インチ・フルレンジスピーカーユニット x24, 5.2ohm, 125-18,000Hz(-10dB), 90Hx20V, 190W, 1,200Hx50Wx60D, 3.8kg,	¥382,000 ¥401,000

分割タイプは別途見積。

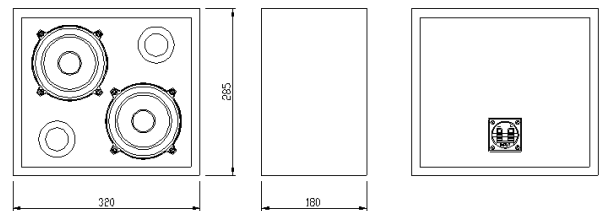
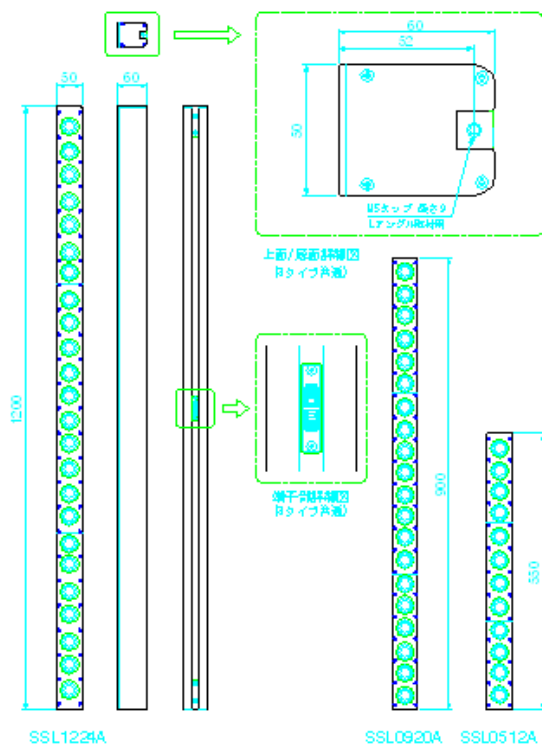
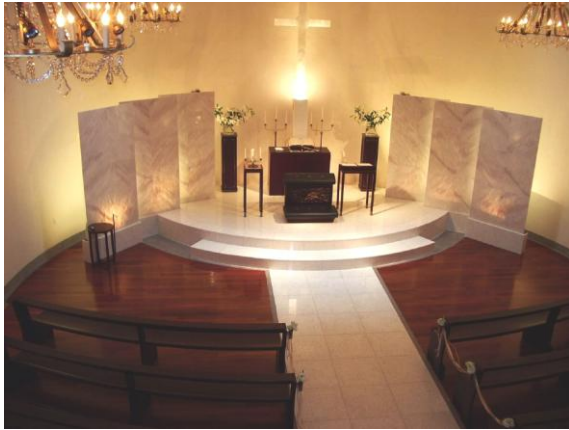

↑ SLW132S ユニートを斜めに配置しています

SLW132V ユニートを垂直に配置しています ↓

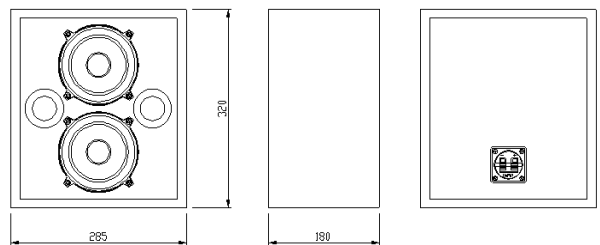

SLW132 シリーズはサブウーハーではありません。
SSL で不足する低域を補うために設計した製品です。
SSL の形状に合わせて小型にしていますが、迫力のある低域を再生するためには、12 インチ並びに 15 インチのウーハーを使うことをお勧めします

SLW シリーズ・ウーハー

製品型番	製品仕様	標準小売価格
		消費税抜き
		消費税込み
SLW-132S	13センチユニット x2 斜め配置、4ohm、50-10,000Hz、60W、320Hx285Wx180D、5.4kg、SSL シリーズ低域補強用小型ウーハー、木製エンクロージャー、黒色塗装	¥85,000
		¥89,250
SLW-132V	13センチユニット x2 垂直配置、4ohm、50-10,000Hz、60W、285Hx320Wx180D、5.4kg、SSL シリーズ低域補強用小型ウーハー、木製エンクロージャー、黒色塗装	¥85,000
		¥89,250

小型スピーカーシステム

演壇の話し手に自分の声、質疑応答の声が聞こえるようになると、わずらわしさが消えて話の内容が充実してきます。会議に参加する話者に対しても同じことが言えます。

小規模空間でも拡声設備を使うことにより話し手の疲労感を減少することができます。

小型でありながら到達性のあるサウンド再生ができますので、店舗の BGM、天井スピーカーとして使うことができます。

製品型番	製品仕様	標準小売価格
		消費税抜き
		消費税込み
SSL0204A	1 インチ・フルレンジスピーカーユニット x4、8ohm、125-18,000Hz(-10dB)、90Hx30V、40W、180Hx50Wx60D、800g、アルミ製エンクロージャー、LMB-01 取り付け用座金付き、小型プッシュ式端子	¥75,000
		¥78,750
SSL0204APG	1 インチ・フルレンジスピーカーユニット x4、8ohm、125-18,000Hz(-10dB)、90Hx30V、40W、180Hx50Wx60D、800g、アルミ製エンクロージャー、前面金属製グリル付き、LMB-01 取り付け用座金付き、小型プッシュ式端子	¥85,000
		¥89,250
SSL0204AST	1 インチ・フルレンジスピーカーユニット x4、8ohm、125-18,000Hz(-10dB)、90Hx30V、40W、180Hx50Wx60D、800g、アルミ製エンクロージャー、前面金属製グリル付き、LMB-01 取り付け用座金付き、カメラスタンド取り付け座金付き、小型プッシュ式端子	¥95,000
		¥99,750
SSM0102A	1 インチ・フルレンジスピーカーユニット x2、4ohm、125-18,000Hz(-10dB)、20W、40Hx90Wx70D、300g、アルミ製エンクロージャー、スピーカーケーブル引き出し	¥27,500
		¥28,875
SSM0102AST	1 インチ・フルレンジスピーカーユニット x2、4ohm、125-18,000Hz(-10dB)、20W、40Hx90Wx70D、300g、アルミ製エンクロージャー、前面金属製グリル付き、カメラスタンド取り付け座金付き、小型プッシュ式端子	¥36,000
		¥37,800
SSM0102V	1 インチ・フルレンジスピーカーユニット x2、4ohm、125-18,000Hz(-10dB)、20W、50Hx103Wx72D、300g、木製エンクロージャー、小型挿入端子、縦型	¥47,500
		¥49,875
SSM0102H	1 インチ・フルレンジスピーカーユニット x2、4ohm、125-18,000Hz(-10dB)、20W、40Hx90Wx70D、300g、木製エンクロージャー、小型挿入端子、横型	¥47,500
		¥49,875



SSL0204A



SSM0102AST



SSM0102V (左側)

SSM0102H (右側)

ユニークな製品群

製品型番	製品分類	製品仕様	標準小売価格
			消費税抜き
			消費税込み
SSF0204	ステージフロント・スピーカーシステム	1 インチ・フルレンジスピーカーユニット x4、 8ohm、125-18,000Hz(-10dB)、120Hx90V、40W、 50Hx180Wx70D、300g、木製エンクロージャー、 小型プッシュ式端子	¥95,000
			¥99,750
SDS045H	振動スピーカーシステム 店舗、デジタルサイネージ	48Hx48Wx20D、10W、100g	¥18,000
SDS045S	*貼り付ける素材により周波数特性、音圧レベルが変わります	48Hx48Wx20D、5W、100g	¥18,900
WCS3/T	広指向性低天井スピーカーシステム	85mm フルレンジスピーカーユニット、 70.7/100V、100-20,000Hz、180円錐、6W、 140Hx110Wx110D、950g	¥32,000
			¥33,600
SOL0102	アウトレットボックス埋め込みスピーカーシステム。壁面並びに天井取り付け。	1 インチ・フルレンジスピーカーユニット x2、 4ohm、125-18,000Hz(-10dB)、20W、 112Hx88Wx42D、400g、金属製エンクロージャー	¥49,000
			¥51,450
COL-081	円筒形反射型スピーカーシステム	80mm フラットコーン・フルレンジスピーカーシステム、8ohm、90-15,000Hz、10W、294hx120φ (底面)、100φ(底面)、2.0kg、アルミ製エンクロージャー	¥150,000
			¥157,500

特注仕様対応が可能です。

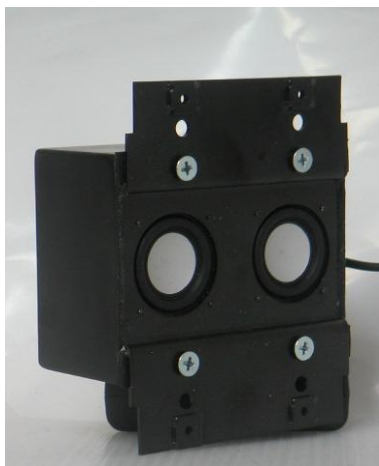

SOL0102
アウトレット埋め込みスピーカー



SD045S/H
振動スピーカー



SMP
パワードスピーカー

ウエンガー価格表

ディーバ (DIVA)	フォルテ (FORTE)
	
仕様によりお見積り申し上げます	仕様によりお見積り申し上げます



Phoenix, Arizona



Richardson, Texas



Carmel, California

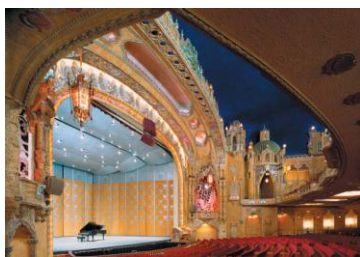

Rockford, Illinois

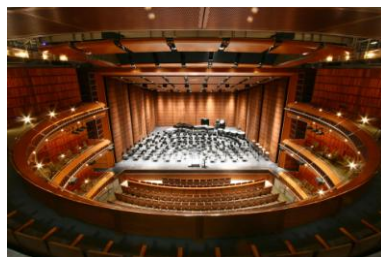

Tempe, Arizona



Twin Lake, Michigan



弘前大学

レガシー (LEGACY) シリーズ

ベーシック (Basic)



台形キャノピーと長方形キャノピーを選択可能

クラシック (Classic)



台形キャノピーと長方形キャノピーを選択可能
4色の塗装色の選択が可能

セレクト (Select)



塗装またはラミネート貼りで色の選択が可能
高さの変更が可能

<p>標準小売価格 (税抜き)</p> <p style="text-align: right;">¥650,000</p>	<p>標準小売価格 (税抜き)</p> <p style="text-align: right;">¥800,000</p> <p style="text-align: center;">キャノピー押し上げ棒</p> <p style="text-align: right;">¥9,000</p>	<p>仕様によりお見積り申し上げます。</p>
---	---	-------------------------



トラベルマスター (TRAVELMASTER)			
製品名	型番	標準小売価格(税抜き)	
ベースパネル	L015	¥275,000	
フィラーパネル	L035	¥150,000	
専用カート	064A170	¥195,000	

音響反射板設置前と設置後の室内音響特性の改善効果(エコータイムパターン等)を測定いたします

:別途見積もり

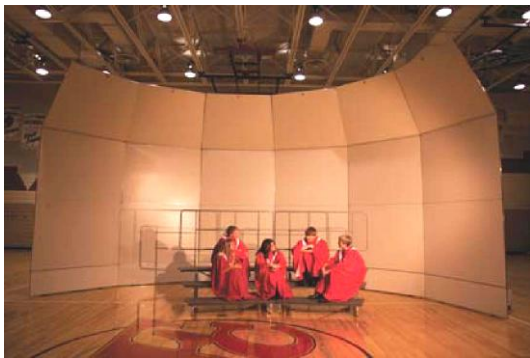

音響反射板の使い勝手を引き上げる製品群

ライザー(移動式ひな壇)

- シグネチャー・コーラルライザー

製品番号	仕様	標準小売価格(税抜き)
SG-163B	1.8メートル幅、3段、46センチ・ステップ、バックレール、92 kg	¥330,000
098D541	サイドレール(2枚)、28 kg	¥126,000

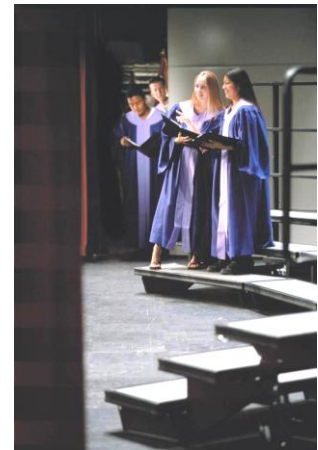

- ツアーマスター・コーラルライザー



製品番号	仕様	標準小売価格(税抜き)
TM-263GB	1.8メートル幅、3段、46センチ・ステップ、59 kg	¥273,000
	1.8メートル幅、バックレール、14.1 kg	
024F950	1.8メートル幅用カート、75 kg	¥197,000
TM-243GB	1.2メートル幅、3段、46センチ・ステップ、46.7 kg	¥243,000
	1.2メートル幅、バックレール、10.9 kg	
024F951	1.2メートル幅用カート、73 kg	¥197,000
024G672	1.4メートル幅、3段、61センチ・ステップ、58 kg	¥294,000
024E763	1.4メートル幅、バックレール、10.9 kg	
024F952	1.4メートル幅用カート、75 kg	¥197,000
024F012	サイドレール(2枚)、22 kg	¥120,000

フリップフォーム (flipFORMS)

型番	上部仕上げ色 (色はイメージです)	ベース仕上げ色 (色はイメージです)	標準小売価格 (消費税抜き)	
FL-202B	青色	灰色	¥170,000	
FL-203G	緑色	灰色		
FL-204Y	黄色	灰色		
FL-205R	赤色	灰色		
FL-200GR	灰色	灰色		
FL-201BL	黒色	黒色		



発表会の転換もすばやく簡単

指揮者用システム (Flex)

指揮者に必要なキーボード、ラップトップコンピューター、譜面、書類を一括して手元で操作するシステムです。
キャスターが付いておりますので移動も簡単です。

製品型番	仕様	標準小売価格 (消費税抜き)	
236A002	指揮者用譜面台	¥147,000	
236A006	譜面台バスケット	¥21,000	
236A003.101	90 cm テックブリッジ	¥69,000	
236A003.100	120cm テックブリッジ	¥73,000	
236A003.102	150cm テックブリッジ	¥77,000	
236A003.103	180cm テックブリッジ	¥81,000	
236A004	ワークデスク	¥14,000	
236A005	キーボード・マウント(ペア)	¥21,000	
236A007	カップホルダー	¥6,000	
236A008	ラップトップ・マウント	¥42,000	
236A096	ブリッジクリップ(ペア)	¥3,000	
236A010	パワーストリップ・シェルフ	¥11,000	

五線譜ラグマット (footNOTES)

子供たちが遊びながら自然に音楽理論を身に着けることができる五線譜ラグマットです。厚手の織物なのでラグマットの上で転んでも怪我をしにくい教材です。

製品型番	仕様	標準小売価格(消費税含まず)
167C001	五線譜ラグマット	¥95,000



Bass Clef



Treble Clef

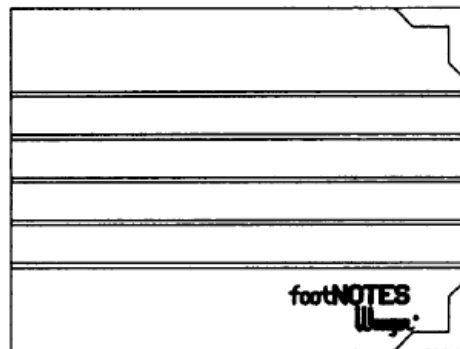

Musical Staff - 6' x 8'



Movable Do Sign

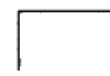

Middle C

製品の組み立て、運搬、搬入、現地調整費用を別途お見積りいたします。

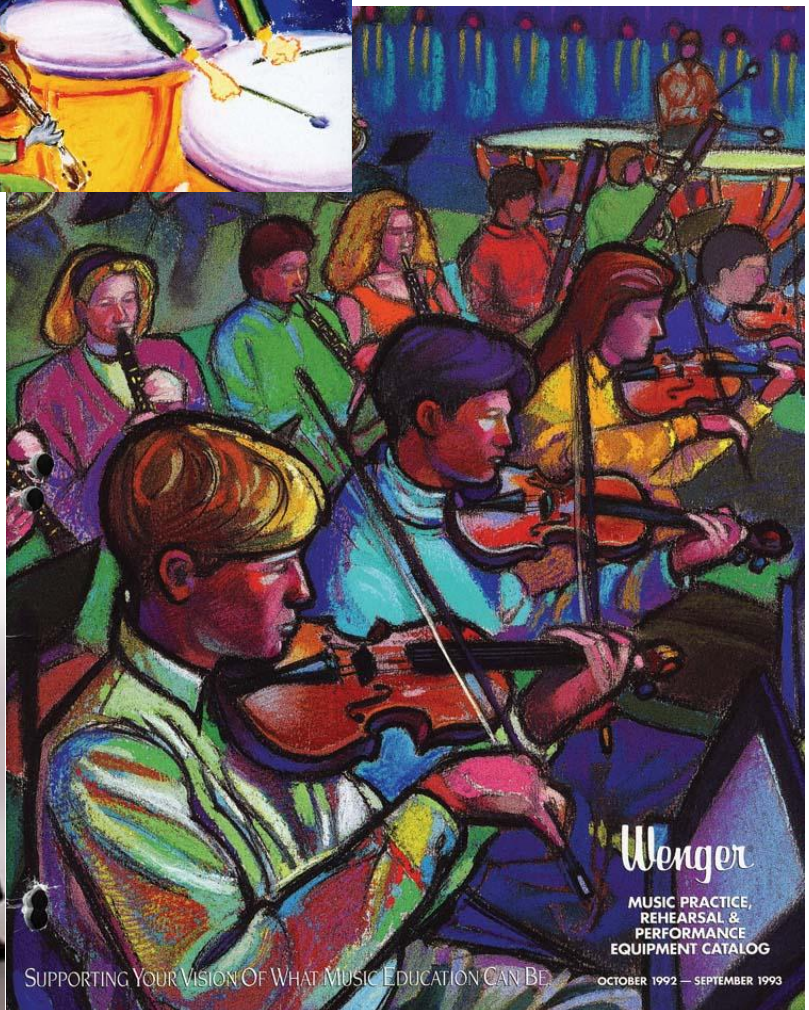
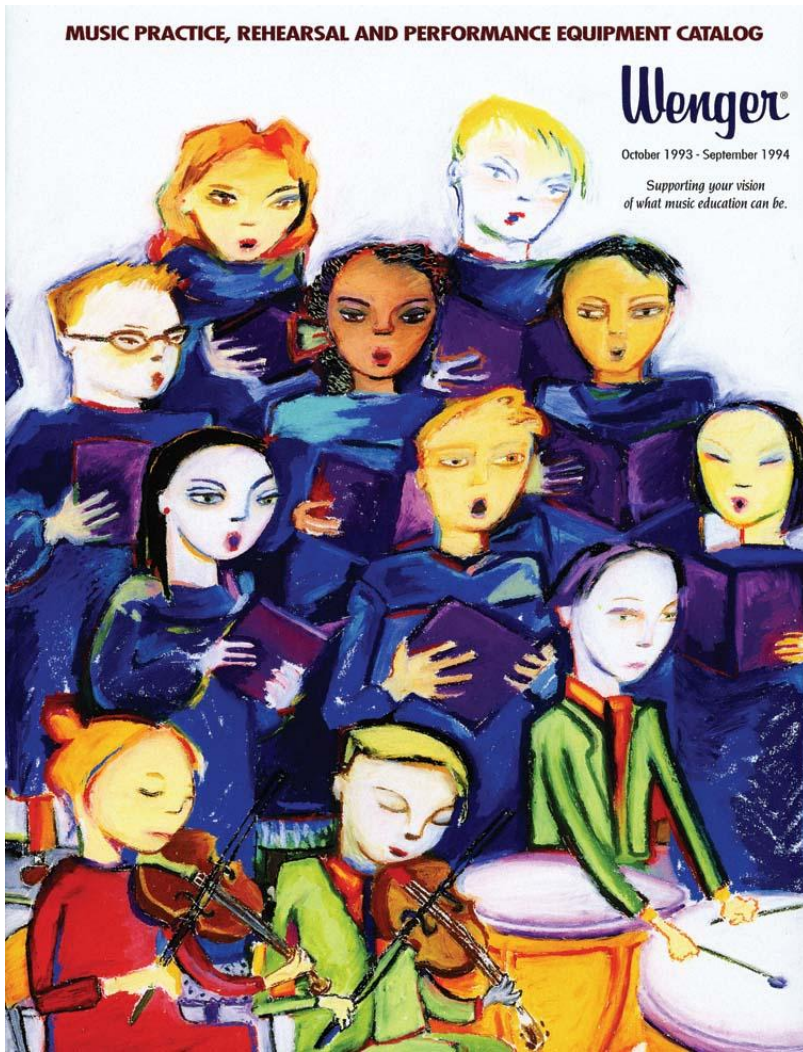

PEMA シリーズ パワード・プロセッサ (2RU)			
8 チャンネル、4 チャンネル (ともに 150W/ch@4Ω と 250W/ch@4Ω の 2 機種があり) CobraNet, EtherSound 入力バージョンが全機種にあり 4 チャンネル・タイプには 4 系統のラインレベル出力あり 全入力にマイク・プリアンプと 8x8 マトリックス並びに Protea タイプ DSP 内蔵 オートマッチック・マイクミキシング(NOM=1)機能、アンビエントノイズ制御機能、フィードバック・サプレッサ機能 ロー・インピーダンスまたは 100V ハイ・インピーダンス・モデル(70.7V に出力変更設定可能)の機種あり			
チャンネル出力 150W タイプ (2RU)		標準小売価格	
		税抜き	税込み
PEMA 4125	8inx8out,4ch,125w/ch @ 4ohms, マイク/ラインレベル入/出力	¥591,000	¥620,550
PEMA 4125c	8inx8out,4ch,125w/ch @ 4ohms, CobraNet [®] 入力	¥718,000	¥753,900
PEMA 4125e	8inx8out,4ch,125w/ch @ 4ohms, EtherSound [®] 入力	¥813,000	¥853,650
PEMA 4125.10	8inx8out,4ch,125w/ch @ 100V, マイク/ラインレベル入/出力	¥591,000	¥620,550
PEMA 4125.10c	8inx8out,4ch,125w/ch @ 100V, CobraNet [®] 入力	¥718,000	¥753,900
PEMA 4125.10e	8inx8out,4ch,125w/ch @ 100V, EtherSound [®] 入力	¥813,000	¥853,650
PEMA 8125	8inx8out,8ch,125w/ch @ 4ohms, マイク/ラインレベル入力	¥733,000	¥769,650
PEMA 8125c	8inx8out,8ch,125w/ch @ 4ohms, CobraNet [®] 入力	¥860,000	¥903,000
PEMA 8125e	8inx8out,8ch,125w/ch @ 4ohms, EtherSound [®] 入力	¥955,000	¥1,002,750
PEMA 8125	8inx8out,8ch,125w/ch @ 100V, マイク/ラインレベル入力	¥733,000	¥769,650
PEMA 8125c	8inx8out,8ch,125w/ch @ 100V, CobraNet [®] 入力	¥860,000	¥903,000
PEMA 8125e	8inx8out,8ch,125w/ch @ 100V, EtherSound [®] 入力	¥955,000	¥1,002,750
チャンネル出力 250W タイプ (2RU)		標準小売価格	
		税抜き	税込み
PEMA 4250	8inx8out,4ch,250wch @ 4ohms, マイク/ラインレベル入/出力	¥733,000	¥769,650
PEMA 4250c	8inx8out,4ch,250w/ch @ 4ohms, CobraNet [®] 入力	¥860,000	¥903,000
PEMA 4250e	8inx8out,4ch,250w/ch @ 4ohms, EtherSound [®] 入力	¥955,000	¥1,002,750
PEMA 4250.10	8inx8out,4ch,250w/ch @ 100V, マイク/ラインレベル入/出力	¥733,000	¥769,650
PEMA 4250.10c	8inx8out,4ch,250w/ch @ 100V, CobraNet [®] 入力	¥860,000	¥903,000
PEMA 4250.10e	8inx8out,4ch,250w/ch @ 100V, EtherSound [®] 入力	¥955,000	¥1,002,750
PEMA 8250	8inx8out,8ch,250w/ch @ 4ohms, マイク/ラインレベル入/出力	¥875,000	¥918,750
PEMA 8250c	8inx8out,8ch,250w/ch @ 4ohm, CobraNet [®] 入力	¥1,000,000	¥1,050,000
PEMA 8250e	8inx8out,8ch,250w/ch @ 4ohm, EtherSound [®] 入力	¥1,100,000	¥1,155,000
PEMA 8250.10	8inx8out,8ch,250w/ch @ 100V, マイク/ラインレベル入/出力	¥875,000	¥918,750
PEMA 8250.10c	8inx8out,8ch,250w/ch @ 100V, CobraNet [®] 入力	¥1,000,000	¥1,050,000
PEMA 8250.10e	8inx8out,8ch,250w/ch @ 100V, EtherSound [®] 入力	¥1,100,000	¥1,155,000

PEMA シリーズ・パワーアンプの応用例

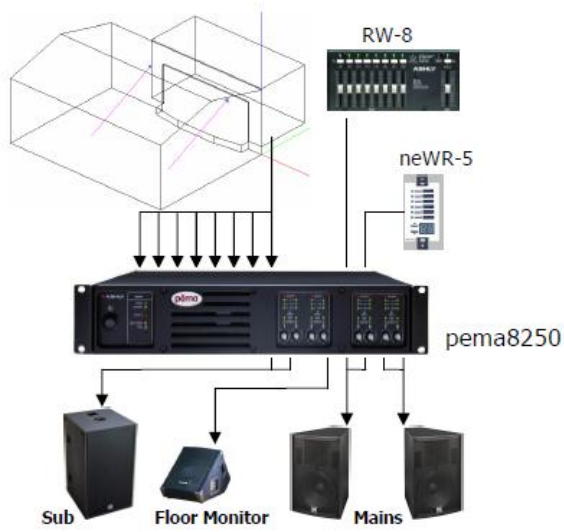

学校の講堂

8 系統のマイクまたはラインレベル入力

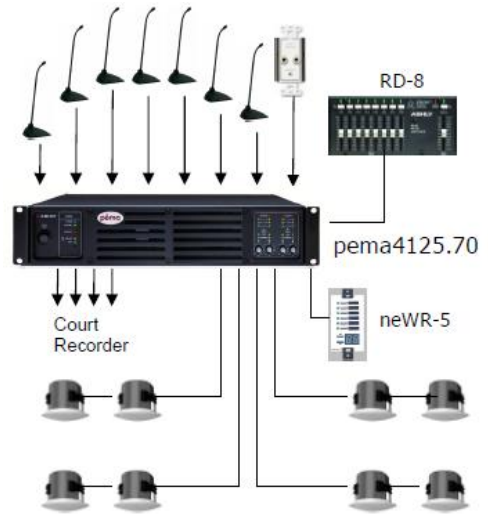

会議室または法廷

8 系統のマイクまたはラインレベル入力
そして 4 系統のラインレベル出力

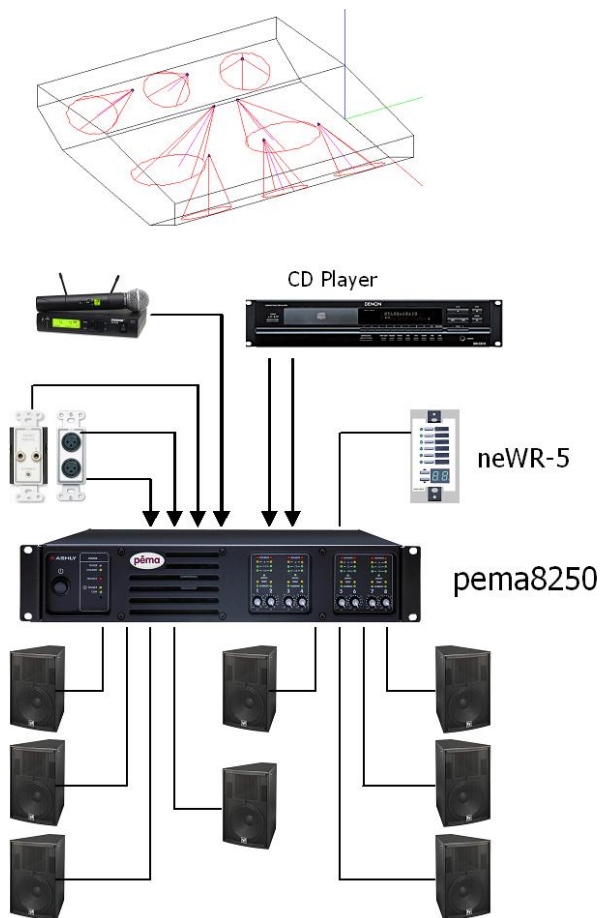

体育館

6 系統の入力と、4 系統のゾーンの呼び出しと音量制御

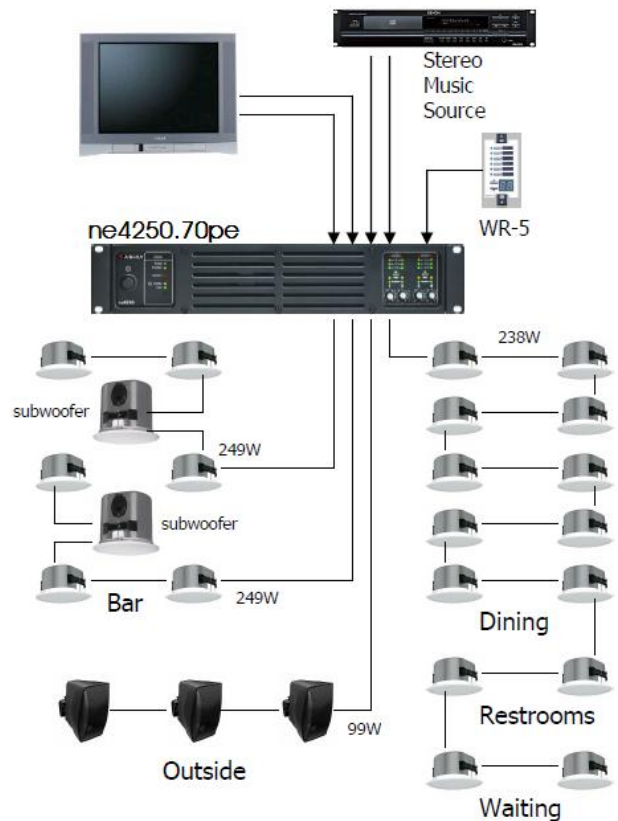

レストラン・店舗

4 系統のゾーン呼び出しと音量制御

NEシリーズ パワーアンプ			
8 チャンネル、4 チャンネル、2 チャンネル・タイプ			
PROTEA プロセッサーDSP 内蔵タイプあり			
AES/EBU, CobraNet [®] , EtherSound [®] 並びにマイクレベル入力に対応可能			
ロー・インピーダンスまたは 100V ハイ・インピーダンス・モデル(70.7V に出力変更設定可能)			
ne2400 並びに ne2400pe にはハイ・インピーダンス・モデルはなし			
8 チャンネル・タイプ (2RU)		標準小売価格	
150w/ch@8Ω、250w/ch@4Ω、250w/ch@100V		税抜き	税込み
ne8250	8x250w/ch@4Ω、8x ラインレベル入力	¥359,000	¥376,950
ne8250d	8x250w/ch@4Ω、8xAES/EBU 入/出力	¥426,000	¥447,300
ne8250c	8x250w/ch@4Ω、8xCobraNet [®] 入力	¥472,000	¥495,600
ne8250e	8x250w/ch@4Ω、8xEtherSound [®] 入力	¥556,000	¥583,800
ne8250.10	8x250 w/ch@100V、8x ラインレベル入力	¥359,000	¥376,950
ne8250.10d	8x250 w/ch@100V、8xAES/EBU 入/出力	¥426,000	¥447,300
ne8250.10c	8x250 w/ch@100V、8xCobraNet [®] 入力	¥472,000	¥495,600
ne8250.10e	8x250 w/ch@100V、8xEtherSound [®] 入力	¥556,000	¥583,800
ne8250pe	8x250 w /ch@ 4 Ω、DSP 内蔵、8x ラインレベル入力	¥487,000	¥511,350
ne8250ped	8x250 w/ch @ 4 Ω、DSP 内蔵、8xAES/EBU 入/出力	¥549,000	¥576,450
ne8250pec	8x250 w /ch@ 4 Ω、DSP 内蔵、8xCobraNet [®] 入力	¥595,000	¥624,750
ne8250pee	8x250 w/ch @ 4 Ω、DSP 内蔵、8xEtherSound [®] 入力	¥679,000	¥712,950
ne8250.10pe	8x250 w/ch@100V、DSP 内蔵、8x ラインレベル入力	¥487,000	¥511,350
ne8250.10ped	8x250 w/ch@100V、DSP 内蔵、8xAES/EBU 入/出力	¥549,000	¥576,450
ne8250.10pec	8x250 w/ch@100V、DSP 内蔵、8xCobraNet [®] 入力	¥595,000	¥624,750
ne8250.10pee	8x250 w/ch@100V、DSP 内蔵、8xEtherSound [®] 入力	¥679,000	¥712,950
4 チャンネル・タイプ (2RU)			
各チャンネル出力: 150W@8Ω、250W@4Ω、250W@100V			
ne4250	4x250 w@ 4 Ω、4x ラインレベル入力	¥249,000	¥261,450
ne4250d	4x250 w@ 4 Ω、4xAES/EBU 入/出力	¥303,000	¥318,150
ne4250c	4x250 w@ 4 Ω、4xCobraNet [®] 入力	¥365,000	¥383,250
ne4250e	4x250 w@ 4 Ω、4xEtherSound [®] 入力	¥449,000	¥471,450
ne4250.10	4x250 w@100V、4x ラインレベル入力	¥249,000	¥261,450
ne4250.10d	4x250 w@100V、4xAES/EBU 入/出力	¥303,000	¥318,150
ne4250.10c	4x250 w@100V、4xCobraNet [®] 入力	¥365,000	¥383,250
ne4250.10e	4x250 w@100V、4xEtherSound [®] 入力	¥449,000	¥471,450
ne4250pe	4x250 w @ 4 Ω、DSP 内蔵、4x ラインレベル入力	¥350,000	¥367,500
ne4250ped	4x250 w @ 4 Ω、DSP 内蔵、4xAES/EBU 入/出力	¥398,000	¥417,900
ne4250pec	4x250 w @ 4 Ω、DSP 内蔵、4xCobraNet [®] 入力	¥459,000	¥481,950
ne4250pee	4x250 w @ 4 Ω、DSP 内蔵、4xEtherSound [®] 入力	¥543,000	¥570,150
ne4250.10pe	4x250 w@100V、DSP 内蔵、4x ラインレベル入力	¥350,000	¥367,500
ne4250.10ped	4x250 w@100V、DSP 内蔵、4xAES/EBU 入/出力	¥398,000	¥417,900
ne4250.10pec	4x250 w@100V、DSP 内蔵、4xCobraNet [®] 入力	¥459,000	¥481,950
ne4250.10pee	4x250 w@100V、DSP 内蔵、4xEtherSound [®] 入力	¥543,000	¥570,150

NE シリーズ・パワーアンプの応用例

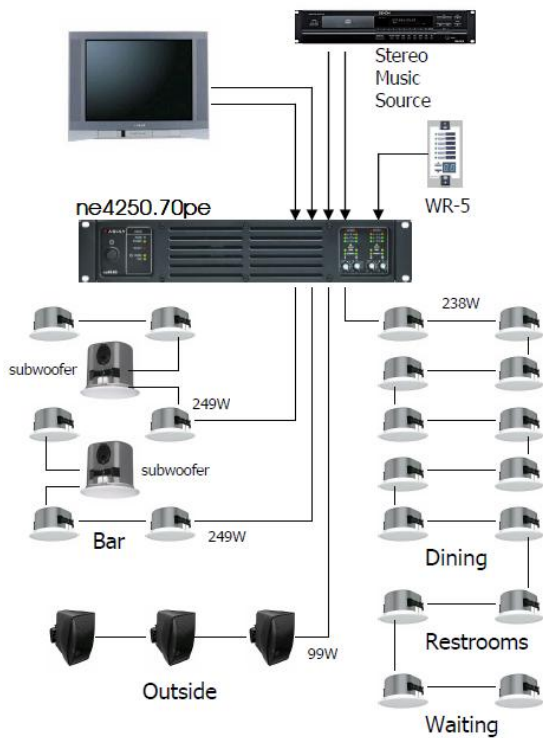

店舗

DSP を使用して音響調整
WR-5 リモートパネルを使用して音量調整

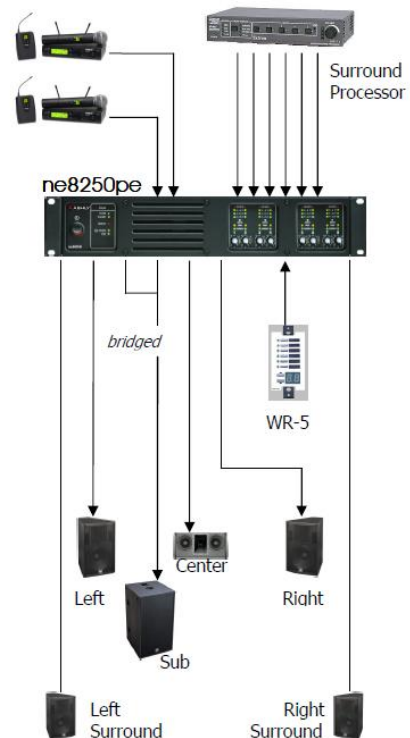

視聴覚室

DSP を使用して音響調整
WR-5 リモートパネルを使用して音量調整

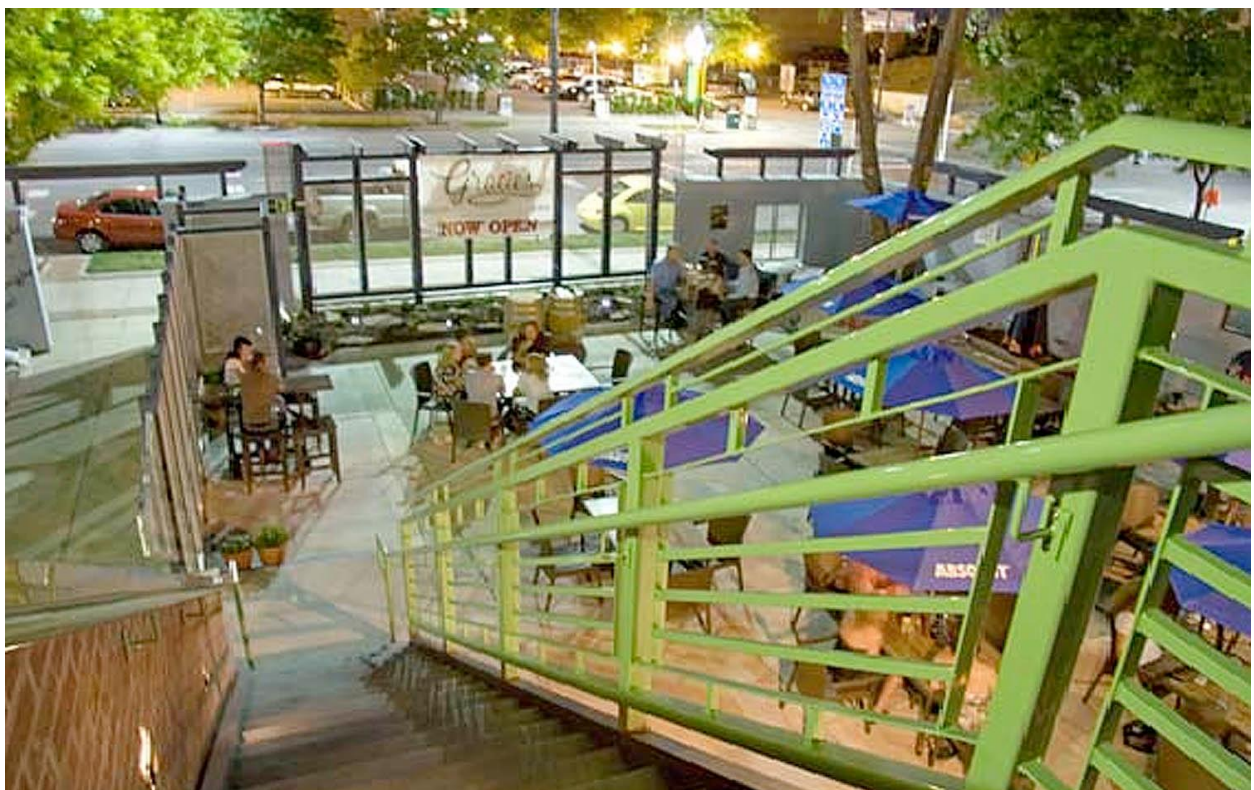

2チャンネル・タイプ (2RU) パラレル出力あり		標準小売価格	
		税抜き	税込み
ne800	2x400 w @ 4 Ω、2x ラインレベル入力	¥231,000	¥242,550
ne800d	2x400 w @ 4 Ω、2xAES/EBU 入/出力	¥261,000	¥274,050
ne800c	2x400 w @ 4 Ω、2xCobraNet®入力	¥340,000	¥357,000
ne800e	2x400 w @ 4 Ω、2xEtherSound®入力	¥424,000	¥445,200
ne800.10	2x400w@100V、2x ラインレベル入力	¥231,000	¥242,550
ne800.10d	2x400w@100V、2xAES/EBU 入/出力	¥261,000	¥274,050
ne800.10c	2x400w@100V、2xCobraNet®入力	¥340,000	¥357,000
ne800.10e	2x400w@100V、2xEtherSound®入力	¥424,000	¥445,200
ne800pe	2x400 w @ 4 Ω、DSP 内蔵、2x ラインレベル入力	¥299,000	¥313,950
ne800ped	2x400 w @ 4 Ω、DSP 内蔵、2xAES/EBU 入/出力	¥327,000	¥343,350
ne800pec	2x400 w @ 4 Ω、DSP 内蔵、2xCobraNet®入力	¥406,000	¥426,300
ne800pee	2x400 w @ 4 Ω、DSP 内蔵、2xEtherSound®入力	¥490,000	¥514,500
ne800.10pe	2x400w @100V、DSP 内蔵、2x ラインレベル入力	¥299,000	¥313,950
ne800.10ped	2x400w @100V、DSP 内蔵、2xAES/EBU 入/出力	¥327,000	¥343,350
ne800.10pec	2x400w @100V、DSP 内蔵、2xCobraNet®入力	¥406,000	¥426,300
ne800.10pee	2x400w @100V、DSP 内蔵、2xEtherSound®入力	¥490,000	¥514,500
ne1600	2x800w @ 4 Ω、2x ラインレベル入力	¥277,000	¥290,850
ne1600d	2x800w @ 4 Ω、2xAES/EBU 入/出力	¥312,000	¥327,600
ne1600c	2x800w @ 4 Ω、2xCobraNet®入力	¥391,000	¥410,550
ne1600e	2x800w @ 4 Ω、2xEtherSound®入力	¥414,000	¥434,700
ne1600.10	2x800w@100V、2x ラインレベル入力	¥277,000	¥290,850
ne1600.10d	2x800w@100V、2xAES/EBU 入/出力	¥312,000	¥327,600
ne1600.10c	2x800w@100V、2xCobraNet®入力	¥391,000	¥410,550
ne1600.10e	2x800w@100V、2xEtherSound®入力	¥414,000	¥434,700
ne1600pe	2x800w @ 4 Ω、DSP 内蔵、2x ラインレベル入力	¥345,000	¥362,250
ne1600ped	2x800w @ 4 Ω、DSP 内蔵、2xAES/EBU 入/出力	¥383,000	¥402,150
ne1600pec	2x800w @ 4 Ω、DSP 内蔵、2xCobraNet®入力	¥462,000	¥485,100
ne1600pee	2x800w @ 4 Ω、DSP 内蔵、2xEtherSound®入力	¥543,000	¥570,150
ne1600.10pe	2x800w@100V、DSP 内蔵、2x ラインレベル入力	¥345,000	¥362,250
ne1600.10ped	2x800w@100V、DSP 内蔵、2xAES/EBU 入/出力	¥383,000	¥402,150
ne1600.10pec	2x800w@100V、DSP 内蔵、2xCobraNet®入力	¥462,000	¥485,100
ne1600.10pee	2x800w@100V、DSP 内蔵、2xEtherSound®入力	¥543,000	¥570,150
ne2400	2x1,200w @ 4 Ω、2x ラインレベル入力	¥340,000	¥357,000
ne2400d	2x1,200w @ 4 Ω、2xAES/EBU 入/出力	¥370,000	¥388,500
ne2400c	2x1,200w @ 4 Ω、2xCobraNet®入力	¥449,000	¥471,450
ne2400e	2x1,200w @ 4 Ω、2xEtherSound®入力	¥533,000	¥559,650
ne2400pe	2x1,200w @ 4 Ω、DSP 内蔵、2x ラインレベル入力	¥408,000	¥428,400
ne2400ped	2x1,200w @ 4 Ω、DSP 内蔵、2xAES/EBU 入/出力	¥437,000	¥458,850
ne2400pec	2x1,200w @ 4 Ω、DSP 内蔵、2xCobraNet®入力	¥516,000	¥541,800
ne2400pee	2x1,200w @ 4 Ω、DSP 内蔵、2xEtherSound®入力	¥600,000	¥630,000

アナログ・パワーアンプ			
SRA シリーズ・パワーアンプ (1RU)		標準小売価格	
		税抜き	税込み
SRA-2075	2x40w @ 8Ω、2x75w @ 4Ω	¥111,000	¥116,650
SRA-2150	2x80w @ 8Ω、2x150w @ 4Ω	¥128,000	¥134,400
SRA-4075	4x40w @ 8Ω、4x75w @ 4Ω	¥154,000	¥161,700
SRA-4150	4x80w @ 8Ω、4x150w @ 4Ω	¥171,000	¥179,550
TRA シリーズ・パワーアンプ (2RU) ロー・インピーダンス、70.7V または 100V の出力選択		標準小売価格	
		税抜き	税込み
TRA-2075	2x40w @ 8Ω、2x75w @ 4Ω、2x75w @ 100V/70V	¥154,000	¥161,750
TRA-2150	2x80w @ 8Ω、2x150w @ 4Ω、2x150w @ 100V/70V	¥171,000	¥179,500
TRA-4075	4x40w @ 8Ω、4x75w @ 4Ω、4x75w @ 100V/70V	¥196,000	¥205,800
TRA-4150	4x80w @ 8Ω、4x150w @ 4Ω、4x75w @ 100V/70V	¥213,000	¥223,650
KLR シリーズ・パワーアンプ (2RU) 2 オーム負荷対応		標準小売価格	
		税抜き	税込み
KLR-2000	2x1,000w@2Ω、600w@4Ω	¥127,000	¥133,350
KLR-3200	2x1,600w@2Ω、1,100w@4Ω	¥163,000	¥171,150
KLR-4000	2x2,000w@2Ω、1,400w@4Ω	¥222,000	¥233,100

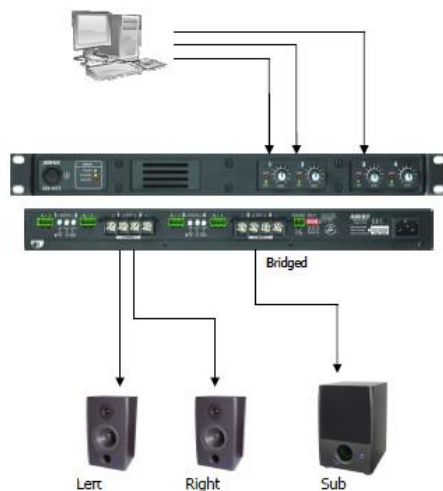

SRA シリーズの使用例



TRA シリーズの使用例

ロー・インピーダンス系統とハイ・インピーダンス系統を同時に使用



KLR-4000

NE シリーズ Protea システム・プロセッサ (2RU)

32 ビットエンジン

イーサー並びにコブラネット対応

全チャンネルがマイク/ライン入力、ライン出力、PORTEA タイプ DSP

オートマッチック・マイクミキシング(NOM=1)機能、アンビエントノイズ制御機能、フィードバック・サプレッサ機能

8 入力、8 出力システム・プロセッサ		標準小売価格	
		税抜き	税込み
ne8800m	8inx8out デジタル・プロセッサ、ライン出力	¥545,000	¥572,250
ne8800mc	8inx8out デジタル・プロセッサ、CobraNet®入/出力	¥668,000	¥701,400
ne8800me	8inx8out デジタル・プロセッサ、EtherSound®入/出力	¥760,000	¥798,000
4 入力、8 出力システム・プロセッサ		標準小売価格	
		税抜き	税込み
ne4800m	4inx8out デジタル・プロセッサ、ライン出力	¥478,000	¥501,900
ne4800mc	4inx8out デジタル・プロセッサ、CobraNet®入/出力	¥601,000	¥631,050
ne4800me	4inx8out デジタル・プロセッサ、EtherSound®入/出力	¥693,000	¥729,750
4 入力、4 出力システム・プロセッサ		標準小売価格	
		税抜き	税込み
ne4400m	4inx4out デジタル・プロセッサ、ライン出力	¥409,000	¥429,450
ne4400mc	4inx4out デジタル・プロセッサ、CobraNet®入/出力	¥532,000	¥558,600
ne4400me	4inx4put デジタル・プロセッサ、EtherSound®入/出力	¥624,000	¥655,200

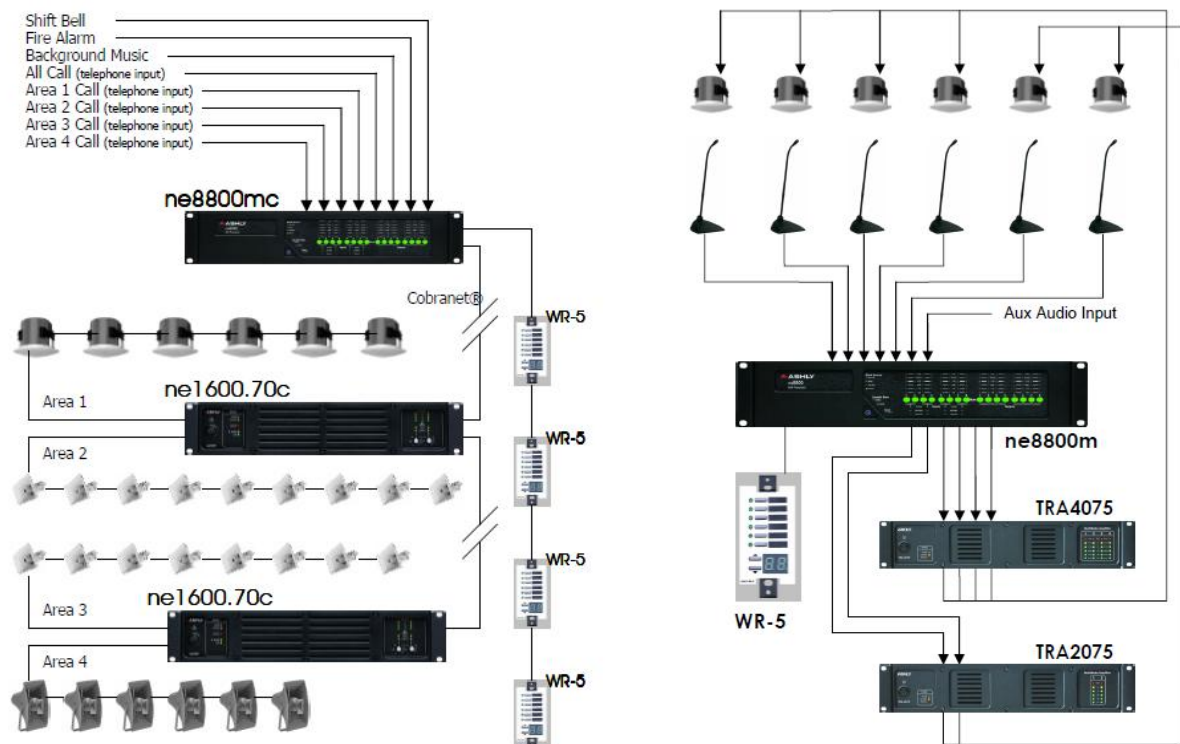

ne8800m シリーズの応用例

NE シリーズ Protea™マトリックス・プロセッサ			
入/出力モジュールカードの増設が可能、ロジック・モジュールカードの増設が可能 入/出力合わせて 20 チャンネル分のモジュールカードの挿入が可能 全ての入力マイクロホン/ライン入力切替 オプション・モジュールカードは別売可能			
マトリックス・プロセッサ		標準小売価格	
入/出力モジュールカードの増設		税抜き	税込み
ne24.24m 4x4	4inx4out マトリックス・プロセッサ ベースユニット	¥264,000	¥277,200
ne24.24m 4x8	4inx8out マトリックス・プロセッサ	¥342,000	¥359,100
ne24.24m 4x12	4inx12out マトリックス・プロセッサ	¥419,000	¥439,950
ne24.24m 4x16	4inx16out マトリックス・プロセッサ	¥496,000	¥520,800
ne24.24m 4x20	4inx20out マトリックス・プロセッサ	¥573,000	¥601,650
ne24.24m 8x4	8inx4out マトリックス・プロセッサ	¥342,000	¥359,100
ne24.24m 8x8	8inx8out マトリックス・プロセッサ	¥419,000	¥439,950
ne24.24m 8x12	8inx12out マトリックス・プロセッサ	¥496,000	¥520,800
ne24.24m 8x16	8inx16out マトリックス・プロセッサ	¥573,000	¥601,650
ne24.24m 12x4	12inx4out マトリックス・プロセッサ	¥419,000	¥439,950
ne24.24m 12x8	12inx8out マトリックス・プロセッサ	¥496,000	¥520,800
ne24.24m 12x12	12inx12out マトリックス・プロセッサ	¥573,000	¥601,650
ne24.24m 16x4	16inx4out マトリックス・プロセッサ	¥496,000	¥520,800
ne24.24m 16x8	16inx8out マトリックス・プロセッサ	¥573,000	¥601,650
ne24.24m 20x4	20inx4out マトリックス・プロセッサ	¥573,000	¥601,650
マトリックス・プロセッサ		標準小売価格	
入/出力モジュールカードの増設、ロジック・モジュールカードの増設 ロジック・モジュールカード用に 1 スロットが必要		税抜き	税込み
ne24.24m 4x4 Logic	4inx4out マトリックス・プロセッサ、ロジックカード挿入	¥304,000	¥319,200
ne24.24m 4x4 Logic	4inx8out マトリックス・プロセッサ、ロジックカード挿入	¥381,000	¥400,050
ne24.24m 4x4 Logic	4inx12out マトリックス・プロセッサ、ロジックカード挿入	¥458,000	¥480,900
ne24.24m 4x4 Logic	4inx16out マトリックス・プロセッサ、ロジックカード挿入	¥536,000	¥562,800
ne24.24m 8x4 Logic	8inx4out マトリックス・プロセッサ、ロジックカード挿入	¥381,000	¥400,050
ne24.24m 4x8 Logic	4inx8out マトリックス・プロセッサ、ロジックカード挿入	¥458,000	¥480,900
ne24.24m 8x12 Logic	8inx12out マトリックス・プロセッサ、ロジックカード挿入	¥536,000	¥562,800
ne24.24m 12x4 Logic	12inx4out マトリックス・プロセッサ、ロジックカード挿入	¥458,000	¥480,900
ne24.24m 12x8 Logic	12inx8out マトリックス・プロセッサ、ロジックカード挿入	¥536,000	¥562,800
ne24.24m 16x4 Logic	16inx4out マトリックス・プロセッサ、ロジックカード挿入	¥536,000	¥562,800
ne24.24M 用オプション・モジュールカード		標準小売価格	
		税抜き	税込み
ne24.24m 入力	4 入力拡張モジュール	¥73,000	¥76,650
ne24.24m 出力	4 出力拡張モジュール	¥73,000	¥76,650
ne24.24m ロジック	GPO ロジックモジュール	¥38,000	¥39,900



ne24.24m Front Panel



Base Configuration
4 In x 4 out

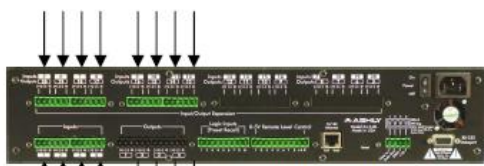

Two Input Modules Added
12 In x 4 out

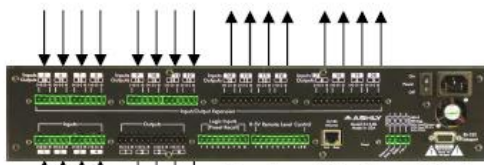

Two Input Modules Added
Two Output Module Added
12 In x 12 out

ne24.24 の入/出力モジュール

- Shift Bell
- Fire Alarm
- Stereo iPod
- Stereo Background Music
- Stereo Computer Audio
- All Call (telephone system)
- Building 1 Call (telephone system)
- Building 2 Call (telephone system)
- Building 3 Call (telephone system)
- Shipping Dock 1 Call (telephone system)
- Shipping Dock 2 Call (telephone system)

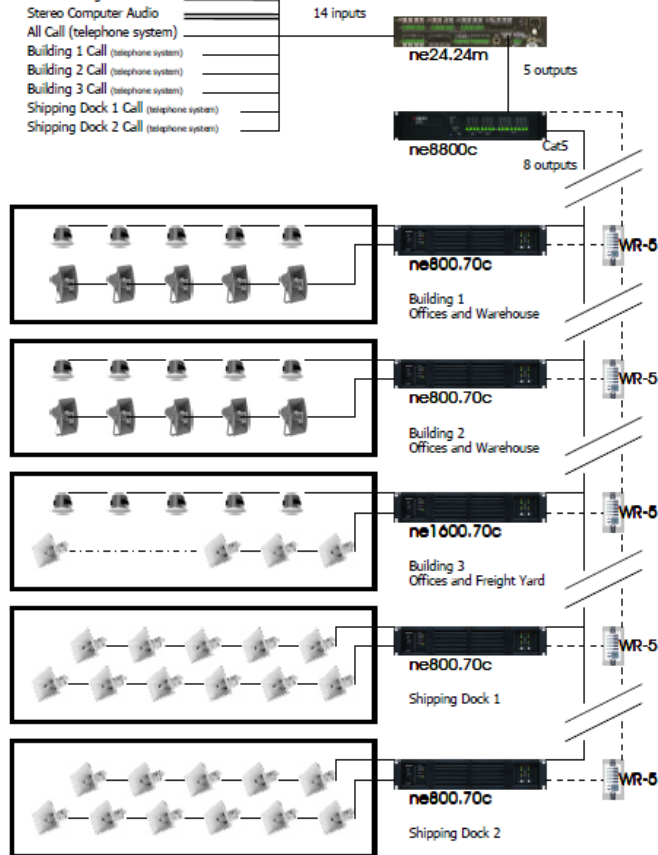

ne24.24 の応用例

24ビット Protea™ デジタル・プロセッサ		標準小売価格	
		税抜き	税込み
4.8SP	4in8out スピーカ・プロセッサ (1RU)、USB/RS232 制御	¥165,000	¥173,250
3.6SP	3in6out スピーカ・プロセッサ (1RU)、USB/RS232 制御	¥284,000	¥298,200
3.24CL	3in6out スピーカ・プロセッサ (1RU)、フロントパネル制御	¥147,000	¥154,350
4.24C	4in8out、スピーカ・プロセッサ (1RU)、RS-232 制御	¥248,000	¥260,400
4.24G	4ch デジタル・グラフィックイコライザ、コンプレッサ/リミッタ、ディレイ (2RU)、RS232 制御	¥251,000	¥263,550

PEMA シリーズ並びに ne シリーズ・アクセサリ		標準小売価格	
		税抜き	税込み
RD-8C	8チャンネル+マスター・リモートレベルコントローラー デスクトップ型	¥34,000	¥35,700
RW-8C	8チャンネル+マスター・リモートレベルコントローラー 壁面取り付け型	¥34,000	¥35,700
RD8RM	RD-8C 用ラック取り付け金具 (2RU)	¥9,000	¥9,450
WR-1	2系統出カレベル・コントローラー	¥17,000	¥17,850
WR-2	プリセット呼び出し4ポイント・リモートコントローラー	¥17,000	¥17,850
WR-5	プログラム可能な多機能リモートコントローラー	¥29,000	¥30,450
neWR-5	ネットワーク可能、プログラム可能な多機能リモートコントローラー	¥44,000	¥46,200
RPS-18	neWR-5 用電源	¥15,000	¥15,750
INA-1	In-Line RS-232 Adapter	¥12,000	¥12,600

アナログ・ミキサー		標準小売価格	
		税抜き	税込み
LX-308B	8入力、ステレオ・ラインミキサー (1RU)	¥111,000	¥116,500
MX-206	6入力、ステレオ・マイクロホンミキサー (1RU)	¥114,000	¥119,700
MX-406	6入力、イコライザー付きマイク/ライン・ミキサー (2RU)	¥166,000	¥174,000
MX-508	8入力、ステレオ・マイク/ライン・ミキサー、+48V ファンタム電源、イコライザー、センド回路付き (3RU)	¥261,000	¥274,000



LX308B



MX-406



MX-508

アナログ・シグナルプロセッサ		標準小売価格	
		税抜き	税込み
CLX-52	ステレオ/デュアル ピークコンプリミッター (1RU)	¥77,000	¥80,850
GQX-3102	ステレオ 31-band 1/3 oct グラフィックイコライザー (3RU)	¥126,000	¥132,300
MQX-2150	ステレオ 15-band 2/3 oct グラフィックイコライザー (1RU)	¥73,000	¥76,650
MQX-2310	ステレオ 31-band 1/3 oct グラフィックイコライザー (2RU)	¥98,000	¥102,900
XR-1001	ステレオ 2-way、モノラル 3/4-way クロスオーバー (1RU)	¥62,000	¥65,100
XR-2001	ステレオ 3-way、モノラル 4/5-way クロスオーバー (2RU)	¥95,000	¥99,750
XR-4001	ステレオ 4-way クロスオーバー (2RU)	¥102,000	¥107,100



CLX-52



MQX-2310



XR1001



XR-4001

アクセサリ		標準小売価格	
		税抜き	税込み
SEC-1	ラックスペーサー (1RU)	¥7,000	¥7,350
SEC-2	ラックスペーサー (2RU)	¥7,000	¥7,350
SEC-3	ラックスペーサー (3RU)	¥7,000	¥7,350

予告なく仕様変更をすることがあります。



ワン・システムズ

標準価格表

2011.07

- ワン・システムズの全てのスピーカーシステムは直接水がかかる環境下で使用できる IP45 以上の防水規格を備えています。
- 水族館、魚市場、プラットホーム、しゃれたバー、スノーリゾート、海の家、静かな教会、遊園地、おしゃれなお店、体育館といった屋外施設や露出した環境だけでなく、最適な周波数特性と明瞭性が求められる屋内の施設でも使うことができます。

小型スピーカーシステム

製品型番	製品仕様	標準小売価格
		税抜き価格
		税込み価格
103IM	3.5 インチウーハ、1.25 インチツイータ、樹脂成型、85Hz-20kHz、90Hx40V、パッシブネットワーク、87dB SPL、100W、8ohm、3kg、211Hx156Wx130D、黒色または白色	¥24,000
103IMW		¥25,200
103IM/70/100	103IM の 70.7V 並びに 100V ハイ・インピーダンスバージョン 3.5kg、黒色または白色	¥28,000
103IM/70/100W		¥29,400
106IM	6 インチウーハ、ホーンと一体型コンプレッション・ドライバー、樹脂成型、85Hz-16kHz、90Hx40V、パッシブネットワーク、89dB SPL、200W、8ohm、6kg、312Hx185Wx217D、黒色または白色	¥46,000
106IMW		¥48,300
106IM/70/100	106IM の 70.7V 並びに 100V ハイ・インピーダンスバージョン 6.5kg、黒色または白色	¥50,000
106IM/70/100W		¥52,500
103IM 並びに 106IM とともに IP56 防水仕様、U ブラケットが付属		
108IM	8 インチウーハ、コンプレッション・ドライバー、樹脂成型、65Hz-16kHz、105Hx60V と 60Hx40V ホーン交換、パッシブネットワーク、96dB SPL、400W、8ohm、15kg、211Hx156Wx130D、スピーカースタンドアダプター並びに天井吊り下げ金具は別売、黒色または白色	¥115,000
108IMW		¥127,050
108IM/70/100	108IM の 70.7V 並びに 100V ハイ・インピーダンスバージョン 16.5kg、黒色または白色	¥130,000
108IM/70/100W		¥136,500
IP45 防水仕様、U ブラケットは別売		



103IM



106IM



108IM



同軸ユニットを使ったスピーカーシステム

製品型番	製品仕様	標準小売価格
		税抜き価格
		税込み価格
208CIM	8 インチ同軸ユニット、8 インチウーハ、樹脂成型、65Hz-16kHz、70 度、パッシブネットワーク、96dB SPL、800W、8ohm、18kg、483Hx243Wx271D、黒色または白色	¥121,000
208CIMW		¥127,050
208CIM/70/100	208CIM の 70.7V 並びに 100V ハイ・インピーダンスバージョン	¥136,000
208CIM/70/100W	19.5kg、黒色または白色	¥142,800
212CIM	12 インチ同軸ユニット、12 インチウーハ、樹脂成型、75Hz-16kHz、70 度、パッシブネットワーク、99dB SPL、2,400W、8ohm、32.8kg、749Hx368Wx414D、黒色	¥297,000
212CIM/70/100		¥311,850
212CIM/70/100	212CIM の 70.7V 並びに 100V ハイ・インピーダンスバージョン	¥318,000
212CIM/70/100	36.1kg、黒色	¥333,900
312CIM	12 インチ同軸ユニット、12 インチウーハ x2、樹脂成型、75Hz-16kHz、60 度、パッシブネットワーク、99dB SPL、2,400W、4ohm、42.2kg、1,100Hx368Wx400D、黒色	¥401,000
312CIM/70/100		¥421,050
312CIM/70/100	312CIM の 70.7V 並びに 100V ハイ・インピーダンスバージョン	¥456,000
312CIM/70/100	45.5kg、黒色	¥478,000

208CIM、212CIM 並びに 312CIM は IP45 防水仕様、U ブラケットは別売



208CIM



212CIM



312CIM

指向角度の変更が可能で
ホーンのローテーションができるスピーカーシステム

製品型番	製品仕様	標準小売価格
		税抜き価格
		税込み価格
112IM	12 インチウーハ、コンプレッション・ドライバー、樹脂成型、60Hz-16kHz、105Hx60V と 60Hx40V ホーン設定、パッシブネットワーク、96dB SPL、1,600W、8ohm、27.6kg、749Hx368Wx414D、黒色	¥238,000
		¥249,900
112IM/70/100	112IM の 70.7V 並びに 100V ハイ・インピーダンスバージョン 30.9kg、黒色	¥261,000
		¥274,050
212IM	12 インチウーハx2、コンプレッション・ドライバー、樹脂成型、60Hz-16kHz、60Hx40V、パッシブネットワーク、99dB SPL、2,400W、4ohm、40.5kg、1,100Hx368Wx400D、黒色	¥314,000
		¥329,700
212IM/70/100	212IM の 70.7V 並びに 100V ハイ・インピーダンスバージョン 43.8kg、黒色	¥343,000
		¥360,150

ホーンのローテーションが可能、IP45 防水仕様、U ブラケットは別売

スタジアム・スピーカーシステム

製品型番	製品仕様	標準小売価格
		税抜き価格
		税込み価格
Cross Field Array (CFA)	10 インチウーハ x4、コンプレッション・ドライバーx3、FRP、70Hz-16kHz、50Hx20V、パッシブネットワーク、105dB SPL、2,400W、4ohm、75kg、1,100Hx368Wx400D、黒色、IP45、U ブラケット別売	¥901,000
		¥956,000
CFA/70/100	CFA の 70.7V 並びに 100V ハイ・インピーダンスバージョン 黒色	¥946,050
		¥1,003,800



112IM



212IM



Cross Field Array (CFA)

サブウーハースピーカーシステム

製品型番	製品仕様	標準小売価格	
		税抜き価格	
		税込み価格	
118SUB-W	18 インチウーハ、パーティ合板、40Hz-150Hz、95dB SPL、1,600W、8ohm、42.2kg、793Hx535Wx527D、黒色	¥244,000	¥256,200
		IP45 防水仕様	

取り付け金具並びにアクセサリ

製品型番	用途	適応システム	標準小売価格	
			税抜き	税込み
DF-IM	垂直アレイ構築金具	112IM, 212IM	¥55,000	¥57,750
Eye Bolt Kit	アイボルト M10	112IM, 212IM, 212CIM, 212IM, 312CIM	¥4,000	¥4,200
Eye Bolt Kit-W		パーティ合板製スピーカーシステム	¥4,000	¥4,200
Eye Bolt Kit M8	アイボルト M8	108IM, 208IM	¥3,500	¥3,675
HWK-1	ポート閉塞部材 (周波数調整、塩水浸入防止)	112IM, 212IM	¥12,000	¥12,600
HWK-2		212CIM	¥2,000	¥2,100
HWK-3		108IM	¥2,000	¥2,100
108IM-U	U型ブラケット	108IM, 208CIM	¥27,000	¥28,350
112IM-U		112IM, 212CIM	¥30,000	¥31,500
212IM-U		212IM, 312CIM	¥40,000	¥42,000
CFA-U		CFA	¥137,000	¥143,850
PT-10	垂直、水平首降り金具	103IM, 106IM	¥10,000	¥10,500
PT-35-2		108IM, 208CIM	¥67,000	¥70,350
PT-70-2		112IM, 212CIM, 112UM	¥80,000	¥84,000
Pole Mount System-2	円柱取り付け金具	112UM, 212CIM	¥84,000	¥88,200
Pole Mount System EX-2		Cross Field Array, 312CIM, 212IM	¥96,000	¥100,800

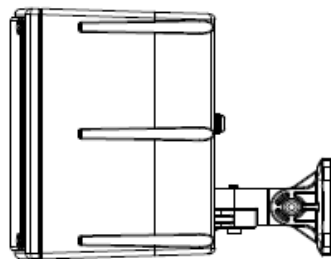

103IM & 106IM + PT10

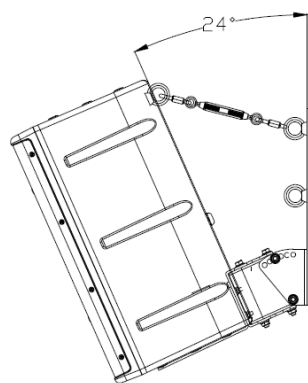

108IM & 208CIM + PT35

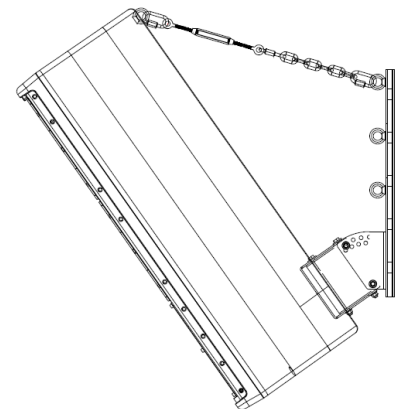

112IM, 212CIM & 112UM + PT70

屋外移動スピーカーシステム

製品型番	POPS System	
<ul style="list-style-type: none"> ● フルレンジスピーカー (POPS-15) とサブウーハ (POPS-SUB) に DSP 付きデジタルパワーアンプ (Power Soft) を内蔵した移動型スピーカーシステム ● サブウーハ後面に 6 インチ(150mm)径空気入りキャスターを取り付け ● 中/高域はスタンドポールでマウント、高さ調節が可能 ● 30m の電源並びに信号ケーブルと巻き取りリール付き 		
中/高域仕様 POPS-15		
15インチウーハ、4インチボイスコイル付きコンプレッション・ドライバー、樹脂成型、50Hz-20kHz、60Hx40V、マルチ駆動、最大出力 131dB SPL、1,500W、29kg、742Hx370Wx433.5D、強い日差しを反射するためにアイボリー塗装、アイボリトを使用してフライング可能、IP56		
低域仕様 POPS-SUB		
18インチウーハ、パーティ合板、50Hz-80Hz、マルチ駆動、パワーアンプ出力 1,000W 連続、44kg、776Hx780Wx670D、強い日差しを反射するためにアイボリー塗装、IP45		
全体仕様		
ピークで 2,000W 出力の Class-D パワーアンプ、感電事故対策 Inline Ground Fault Circuit Interrupter(GFCI)、		
標準小売価格 ¥737,000 (税抜き)、¥773,850 (税込み)		

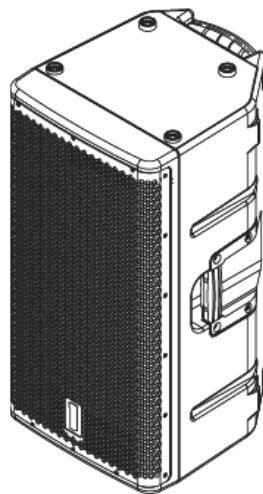

POPS15

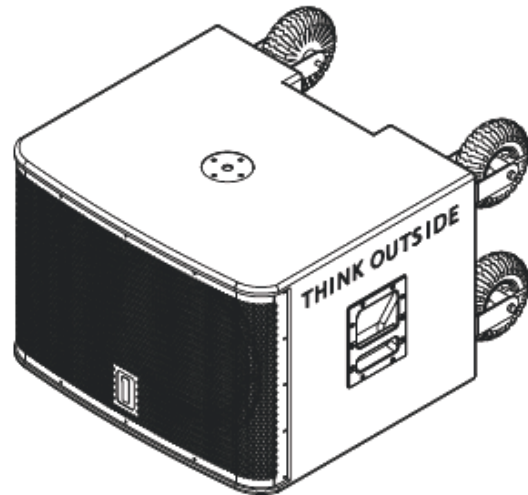

POPS-SUB

標準小売価格					
POPS15	税抜き価格	¥400,000	POPS-SUB	税抜き価格	¥380,000
	税込み価格	¥420,000		税込み価格	¥399,000

スピーカーシステムの製品仕様表記: 表記があるものを除き入力はプログラム信号



PENTON

標準小売価格表

1107.

シーリング・スピーカー			
(70.7ならびに100ボルトハイインピーダンス仕様)			
円形金属製フレーム		標準小売価格	
		税抜き	税込み
RCS3/T	6 W, 100-20,000 Hz, 94 dB SPL Max, 104.5 mmφ , 85 mm H	¥8,900	¥9,345
RCS4/T	4 W, 130-18,000 Hz, 90 dB SPL Max, 132 mmφ , 93 mm H	¥8,300	¥8,715
RCS4/FTS	4 W, 200-18,000 Hz, 89 dB SPL Max, 132 mmφ , 111 mm H, 金属製カバー付	¥13,700	¥14,385
RCS5/T	6 W, 70-17,500 Hz, 102 dB SPL Max, 189 mmφ , 110 mm H	¥9,300	¥9,765
RCS5/FTS	6 W, 150-18,000 Hz, 102 dB SPL Max, 189 mmφ , 110 mm H , 金属製カバー付	¥13,700	¥14,385
RCS5/FTSL	6 W, 150-18,000 Hz, 102 dB SPL Max, 189 mmφ , 110 mm H 金属製カバー付, LED ストロボ付	¥16,000	¥16,800
RCS6/T	6 W, 65-18,500 Hz, 103 dB SPL Max, 239 mmφ , 110 mm H	¥10,500	¥11,025
RCS6/FTS	6 W, 65-18,500 Hz, 103 dB SPL Max, 239 mmφ , 110 mm H, 金属製カバー付	¥14,300	¥15,015
RCS8/T	10 W, 65-17,000 Hz, 104dB SPL Max, 280 mmφ , 110 mm H	¥13,500	¥14,175
RCS8/FTS	10 W, 150-17,000 Hz, 103dB SPL Max, 280 mmφ , 112 mm H, 金属製カバー付	¥19,000	¥19,950
円形金属製フレーム同軸型		標準小売価格	
		税抜き	税込み
RCS5/TCOAX	10 W, 70-18,500 Hz, 101 dB SPL Max, 189mmφ , 110 mm H	¥12,700	¥13,335
RCS5/FTSCOAX	10 W, 70-18,500 Hz, 101 dB SPL Max, 189mmφ , 110 mm H, 金属製カバー付	¥17,800	¥18,690
RCS6/TCOAX	10 W, 65-20,000 Hz, 101 dB SPL Max, 239 mmφ , 110 mm H	¥14,000	¥14,700
RCS6/FTSCOAX	10 W, 95-20,000 Hz, 102 dB SPL Max, 239 mmφ , 110 mm H, 金属製カバー付	¥18,700	¥19,635
RCS8/TCOAX	20 W, 60-20,000 Hz, 91 dB SPL Max, 280 mmφ , 110 mm H	¥18,300	¥19,215
RCS8/FTSCOAX	20 W, 60-20,000 Hz, 91 dB SPL Max, 280 mmφ , 112 mm H, 金属製カバー付	¥22,800	¥23,940
円形金属製エンクロージャー		標準小売価格	
		税抜き	税込み
CCS4	30 W, 65-19,500 Hz, 101 dB SPL Max, 196 mmφ , 207 mm H, 16 Ω	¥16,000	¥16,800
CCS4/T	30 W, 65-19,500 Hz, 101 dB SPL Max, 196 mmφ , 207 mm H	¥19,000	¥19,950
CCS6	60 W, 70-20,000 Hz, 104 dB SPL Max, 263 mmφ , 214 mm H, 16 Ω	¥20,000	¥21,000
CCS6/T	60 W, 70-20,000 Hz, 104 dB SPL Max, 263 mmφ , 214 mm H	¥23,000	¥24,150
円形プラスチック製フレーム		標準小売価格	
		税抜き	税込み
PCL5/T	6 W, 100-17,500 Hz, 91 dB SPL Max, 203 mmφ , 80 mm H	¥7,950	¥8,348
PCL6/T	6 W, 85-18,500 Hz, 90 dB SPL Max, 234 mmφ , 80 mm H	¥8,500	¥8,925

キャビネット・スピーカー

(70.7 ならびに 100 ボルトハイインピーダンス仕様)

強靱金属製キャビネット		標準小売価格	
		税抜き	税込み
SENTRY4/STC	4 W, 170-20,000 Hz, 93 dB SPL Max, 130 Hx130 W x88 D mm	¥26,600	¥27,930
SENTRY6/STC	6 W, 180-18,000 Hz, 99 dB SPL Max, 190 Hx190 W x75 D mm	¥25,900	¥27,195
SENTRY6/STCL	6 W, 180-17,000 Hz, 99 dB SPL Max, 190 Hx190 W x75 D mm, LED ストロボ付	¥22,000	¥23,100
SENTRY6/RTC	6 W, 250-18,000 Hz, 97 dB SPL Max, 194 φ x75 D mm, 円形	¥35,200	¥36,960
SENTRY6/BDTC	6 W, 170-10,000 Hz, 96 dB SPL Max, 130 Hx210 W x98 D mm, 双方向	¥35,200	¥36,960
SENTRY6/TBBC	6 W, 180-18,000 Hz, 99 dB SPL Max, 190 Hx190 W x75 D mm, 壁面取り付け	¥18,400	¥19,320
壁面取り付け成型キャビネット		標準小売価格	
		税抜き	税込み
PBC6/T	6W, 100-18,000 Hz, 104 dB SPL MAX, 330 Hx240 Wx90 D mm	¥14,400	¥15,120
PBC10/TCOAX	10 W, 80-20,000 Hz, 99 dB SPL Max, 330 Hx240 W x90 D mm 同軸型スピーカーユニット, 1.4kg	¥20,200	¥21,210
PWC6/T	6 W, 220-18,500 Hz, 100 dB SPL Max, 171 Hx233 W x75 D mm	¥14,400	¥15,120
JD20 (白,黒)	20 W, 63-20,000 Hz, 97 dB SPL Max, 229 Hx146 W x150 D mm, 16 Ω	¥15,900	¥16,695
JD20/T(白,黒)	20 W, 63-20,000 Hz, 97 dB SPL Max, 229 Hx146 W x150 D mm	¥18,400	¥19,320
防水型成型キャビネット (IP54)		標準小売価格	
		税抜き	税込み
PMC4/T	4 W, 220-11,000 Hz, 97 dB SPL Max, 119 Hx119 W x68 D mm, IP54	¥11,450	¥12,023

サウンド・プロジェクター

(70.7 ならびに 100 ボルトハイインピーダンス仕様)

成型キャビネット・サウンド・プロジェクター 軒下スピーカー (IP56)		標準小売価格	
		税抜き	税込み
CAD10/T	10 W, 120-18,000 Hz, 100 dB SPL Max, 138mmφ, 204 mm D, 1.6kg	¥18,700	¥19,635
CAD20/T	20 W, 120-18,000 Hz, 104 dB SPL Max, 138mmφ, 204 mm D, 1.9kg	¥21,600	¥22,680
金属製キャビネット・サウンド・プロジェクター 軒下スピーカー (IP52)		標準小売価格	
		税抜き	税込み
CELL10/T	10 W, 120-18,000 Hz, 101 dB SPL Max, 140mmφ, 191 mm D	¥25,800	¥27,090
CELL10/BDT	20 W (10 Wx2), 120-18,000 Hz, 101 dB SPL Max, 140mmφ, 196 mm D, 双方向	¥30,500	¥32,025
CELL20/T	20 W, 120-18,000 Hz, 101 dB SPL Max, 140mmφ, 191 mm D	¥30,000	¥31,500

ホーンスピーカー

(70.7 ならびに 100 ボルトハイインピーダンス仕様)

ホーンスピーカー		標準小売価格	
		税抜き	税込み
PH10/T	10 W, 400-8,000 Hz, 107 dB SPL Max, 136mmφ, 200 mm D, ABS 成型ハウジング	¥13,500	¥14,175
PH20/T	20 W, 250-8,000 Hz, 114 dB SPL Max, 203mmφ, 254 mm D, ABS 成型ハウジング	¥20,800	¥21,840
PH30/T	30 W, 330-8,000 Hz, 118 dB SPL Max, 238mmφ, 287 mm D, ABS 成型ハウジング	¥25,800	¥27,090
MHS20/TC	20 W, 300-16,500Hz, 114 dB SPL Max, 217mmφ, 297 mm D, アルミダイキャスト	¥26,400	¥27,720
MSH30/T	30 W, 70-16,500 Hz, 114 dB SPL Max, 442 W x260 H x268D mm ABS 成型ハウジング、音楽再生用	¥61,800	¥64,890

球形スピーカー

(70.7ならびに100ボルトハイインピーダンス仕様)

球形スピーカー		標準小売価格	
		税抜き	税込み
GB20/T	20 W、80-18,000Hz、107 dB SPL Max、254φmm	¥26,400	¥27,720

ラインスピーカー

(70.7ならびに100ボルトハイインピーダンス仕様)

金属(アルミダイキャスト)製ラインスピーカー		標準小売価格	
		税抜き	税込み
MCS20/TC	20 W、170-17,000 Hz、105 dB SPL Max、98 W x368 H x90D mm	¥54,000	¥56,700
MCS40/TC	40 W、170-18,000 Hz、108 dB SPL Max、98 W x615 H x90D mm	¥67,900	¥71,295
MCS80/TC	80 W、180-18,000 Hz、115 dB SPL Max、98 W x970 H x90D mm	¥115,000	¥120,750
MUS20/TC	20 W、100-10,000 Hz、107 dB SPL Max、142 W x350 H x164D mm	¥63,700	¥66,885
MUS40/TC	40 W、100-10,000 Hz、112 dB SPL Max、142 W x670 H x164D mm	¥82,000	¥86,100

音量調整用ボリューム

(3 dB ステップ、70.7ならびに100ボルトハイインピーダンス仕様)

3 dB ステップ音量調節用ボリューム:最大減衰量:30 dB		標準小売価格	
		税抜き	税込み
VCT25	定格容量(25 W:100 V Line、12 W:70.7 V Line)、10 ポイント 挿入損失 0.4 dB、40-20,000 Hz、84 W x84 H x54D mm	¥11,800	¥12,300
VCT80	定格容量(80 W:100 V Line、40 W:70.7 V Line)、10 ポイント 挿入損失 0.6 dB、20-20,000 Hz、87 W x149 H x61D mm	¥11,800	¥12,300

アクセサリ

アクセサリ		標準小売価格	
		税抜き	税込み
PEN1066	垂直、水平取り付け金具 JJD29、JT20/T	¥4,600	¥4,830
CRSC/6	クリーンルーム用スピーカーカバー(270φ mm まで対応) シャワールーム、高湿倉庫、屋外用途にも対応	¥4,800	¥5,040



予告なく仕様変更することがあります。



価格表

MEARI

コンデンサーマイクロホン

実施日

1107

型番	主用途	標準価格 (円)	
		税抜き	税込み
319-A7	ヴォーカル、コーラス、弦楽器、木管楽器、金管楽器、ピアノ用	89,000	93,450
319-A8	ヴォーカル、コーラス、弦楽器全般、木管楽器、金管楽器	65,000	68,250
319-A9	ヴォーカル、コーラス、弦楽器全般、木管楽器、金管楽器、打楽器	70,000	73,500
319-B4	ヴォーカル、弦楽器、木管楽器、金管楽器、ピアノ	52,000	54,600
319-C2	ヴォーカル、打楽器、金管楽器	58,000	60,900
319-C5	ヴォーカル、打楽器、金管楽器	58,000	60,900

Aタイプは側面集音、Bタイプは前面集音、Cタイプはハンドタイプとなります。



319-A7



319-A9



319-A8



319-B4



319-C2



319-C5

様々な機器の汚れを落とす
アルカリイオン水

JC-1、JC-2、JC-8

価格表

1107

製品型番	製品仕様	標準小売価格
		税抜き価格
		税込み価格
JC-1	電子機器の基板や端子を接点復活剤で洗浄すると瞬間的には接触が復活しますが、あとに残った成分が基板や端子の腐食を早めることがあります。 基板や端子の洗浄に蒸留水やアルカリイオン水を使用することを勧めている製造会社が多数あります。 ジェットクリーンプロの JC-1 は、電子部品の洗浄を主として考えたアルカリイオン水です。その洗浄能力は、他に類を見ない優れたものです。	¥2,000
		¥2,100
JC-2	JC-2 は、レコードや CD そして DVD に付着した煙草のヤニ、カビなどあらゆる汚れを瞬時に分解し、強力に取り除いて高音質、解像度の高い映像を維持します。	¥1,800
		¥1,890
JC-8	JC-8 は、プラズマ、タッチパネル、パソコン、テレビ、携帯電話等のディスプレイの洗浄、殺菌、消臭、帯電防止、カビ防止に効果があります。洗浄後表面がコーティングされますので再付着防止効果がてきめんです。	¥2,000
		¥2,100

発注は、ご納入金額で1万円を超える金額でお願いします。

MASSIVE

小型パワーアンプ

価格表

製品型番	製品仕様	標準小売価格
		税抜き価格
		税込み価格
MICRO VOXER OE-D5	アルミダイキャストフレームのデジタル・パワーアンプ、モノラル/ステレオ切り替え可能、左右ブラケットで取り付け簡単。 電源電圧:DC12V (電源アダプター付属)、定格出力:5W + 5W (4Ω 負荷) 95 x 31 x 50 mm、172g	¥15,000
		¥15,750





型番	内容	電源容量 mA	標準小売価格	
			税抜き	税込み
ACB-1	Jack Box - Stereo Headphone	--	¥5,700	¥5,985
ACB-2	Jack Box - Dual Phono Jacks	--	¥5,700	¥5,985
ACM-3	Amplitude Component Monitor	--	¥156,000	¥163,800
ACM-3/U	Amplitude Component Monitor for FM - Upgrade Only	--	¥101,800	¥106,890
AFM-A1	Wall Mount Adapter Plate for APPFLEX Module - Ultrastyle	--	¥6,200	¥6,510
AFM-A1N	Wall Mount Adapter Plate for APPFLEX Module - Ultrastyle neutral	--	¥6,200	¥6,510
AFM-DC1	Desktop Chassis for APPFLEX Module - Ultrastyle gray	--	¥9,700	¥10,185
AFM-DC1N	Desktop Chassis for APPFLEX Module - Ultrastyle neutral	--	¥9,700	¥10,185
AFM-DC1Z	Desktop Chassis for APPFLEX Module - Granite color	--	¥9,700	¥10,185
AFM-DC2	Desktop Chassis for 2 APPFLEX Modules - Ultrastyle gray	--	¥12,200	¥12,810
AFM-DC2N	Desktop Chassis for 2 APPFLEX Modules - Ultrastyle neutral	--	¥12,200	¥12,810
AFM-DC2Z	Desktop Chassis for 2 APPFLEX Modules - Granite color	--	¥12,200	¥12,810
AFM-FP1	APPFLEX Filler Plate - single - Ultrastyle gray	--	¥2,800	¥2,940
AFM-FP1N	APPFLEX Filler Plate - single - Ultrastyle neutral	--	¥2,800	¥2,940
AFM-FP1Z	APPFLEX Filler Plate - single - Granite color	--	¥2,800	¥2,940
AF-SH1	Stereo Headphone Amplifier - APPFLEX panel with user level control	50	¥27,500	¥28,875
AF-SH1Z	Stereo Headphone Amplifier - APPFLEX panel with user level control - Granite Color	50	¥27,200	¥28,560
AF-TPR1A	Active Single-Pair Receiver - Twisted Pair Format-A - APPFLEX - XLR mic/line output	45	¥30,800	¥32,340
AF-TPR2A	Active Two-Pair Receiver - Twisted Pair Format-A - APPFLEX - stereo phono jack outputs	45	¥32,100	¥33,705
AF-TPR3A	Active Three-Pair Receiver - Twisted Pair Format-A - APPFLEX - XLR and stereo phono outputs	45	¥34,100	¥35,805
AF-TPR3C	Active Three-Pair Receiver - Twisted Pair Format-C - APPFLEX - Video & stereo phono outputs	50	¥45,300	¥47,565
AF-TPS1A	Active Single-Pair Sender - Twisted Pair Format-A - APPFLEX - XLR mic input w phantom	65	¥30,600	¥32,130
AF-TPS2A	Active Two-Pair Sender - Twisted Pair Format-A - APPFLEX - stereo phono jack inputs	65	¥29,300	¥30,765
AF-TPS3A	Active Three-Pair Sender - Twisted Pair Format-A - APPFLEX - XLR mic & stereo phono inputs	65	¥31,000	¥32,550
AF-TPS3C	Active Three-Pair Sender - Twisted Pair Format-C - APPFLEX - Video & stereo phono inputs	50	¥39,900	¥41,895
AMS-1/4F	1/4" Phone Jack - fits all AMS mounts	--	¥1,900	¥1,995
AMS-10K	10K Linear Pot & Knob Assy - fits all AMS mounts	--	¥6,000	¥6,300
AMS-10KA	10K Audio Taper Pot & Knob Assy - fits all AMS mounts	--	¥6,000	¥6,300
AMS-1RC	Single Phono Jack Assy - fits all AMS mounts	--	¥1,500	¥1,575
AMS-2RC	Dual Phono Jack Assy - fits all AMS mounts	--	¥1,700	¥1,785
AMS-BNC	BNC Jack Assy - fits all AMS mounts	--	¥1,900	¥1,995
AMS-EM1	European Adapter Plate	--	¥6,000	¥6,300
AMS-FP1	Filler Plate - fits all AMS mounts	--	¥1,000	¥1,050
AMS-HR6	Mounting panel for 6 AMS Accessories	--	¥6,200	¥6,510
AMS-LEDB	LED Indicator Assy - Blue	--	¥2,200	¥2,310
AMS-LEDG	LED Indicator Assy - Green	--	¥2,200	¥2,310
AMS-LEDR	LED Indicator Assy - Red	--	¥2,200	¥2,310
AMS-LEDY	LED Indicator Assy - Yellow	--	¥2,200	¥2,310
AMS-PB1	Momentary SPDT Pushbutton - fits all AMS mounts	--	¥2,400	¥2,520
AMS-PJ1	Power Jack Assy for PS-24U, B, E - fits all AMS mounts	--	¥2,400	¥2,520
AMS-SW2	Rocker Switch DPDT - fits all AMS mounts	--	¥2,200	¥2,310
AMS-UF1	Universal Frame - fits RACK-UP® openings	--	¥5,700	¥5,985
AMS-XLF	XLR 3-Pin Female Jack - fits all AMS mounts	--	¥1,500	¥1,575
AMS-XLM	XLR 3-Pin Male Jack - fits all AMS mounts	--	¥1,300	¥1,365
AV-AC2	Cable Kit for AV-HK1 - dual phono to mini-plug; dual phono to mini-jack	--	¥2,000	¥2,100
AV-DC4	Line-Level Audio Divider/Combiner	--	¥41,900	¥43,995
AV-HK1	"HUM KILLER" Stereo Audio Isolation Module	--	¥17,200	¥18,060
AV-HK1X	"HUM KILLER" Audio Isolation Module	--	¥18,900	¥19,845
CP-1	Single Cover Plate - white	--	¥1,900	¥1,995
CP-1/G	Single Cover Plate - gray	--	¥1,900	¥1,995
CP-1S	Single Cover Plate - stainless steel	--	¥2,300	¥2,415
CP-2	Double Cover Plate - white	--	¥2,000	¥2,100
CP-2/G	Double Cover Plate - gray	--	¥2,000	¥2,100
CP-2S	Double Cover Plate - stainless steel	--	¥2,400	¥2,520
CP-3	Triple Cover Plate - white	--	¥2,200	¥2,310
CP-3/G	Triple Cover Plate - gray	--	¥2,200	¥2,310
CP-3S	Triple Cover Plate - stainless steel	--	¥2,200	¥2,310
CP-4	Quad Cover Plate - white	--	¥2,400	¥2,520
CP-4/G	Quad Cover Plate - gray	--	¥2,400	¥2,520

CP-4S	Quad Cover Plate - stainless steel	--	¥2,400	¥2,520
D-1/4F	1/4 in. Phone Jack on D Plate - Solder type	--	¥2,000	¥2,100
D-A2	Line Output Assembly - RCA jacks, Terminal block	--	¥10,400	¥10,920
D-AVM4	Audio/Video Decora® Jack Panel - DB15, RCA, Mini	--	¥7,200	¥7,560
D-AVMB2	Video Decora Jack Panel - DB15 to BNC, Mini	--	¥12,200	¥12,810
D-Blank	D Style Plate with No Jack Cut Out	--	¥1,700	¥1,785
D-BNC	BNC Jack on D Plate - Solder type	--	¥2,600	¥2,730
D-BNC/D	Insulated Double BNC Jack on D Plate	--	¥4,100	¥4,305
D-BZR	Piezo Alert Module	10	¥19,200	¥20,160
DC-1G	Desktop or Wall Mounted Chassis for Decora® Remote Controls and Panels	--	¥9,700	¥10,185
DC-1W	Desktop or Wall Mounted Chassis for Decora® Remote Controls and Panels	--	¥9,700	¥10,185
DC-2G	Desktop or Wall Mounted Chassis for Decora® Remote Controls and Panels	--	¥12,200	¥12,810
DC-2W	Desktop or Wall Mounted Chassis for Decora® Remote Controls and Panels	--	¥12,200	¥12,810
DC-3G	Desktop or Wall Mounted Chassis for Decora® Remote Controls and Panels	--	¥14,600	¥15,330
DC-3W	Desktop or Wall Mounted Chassis for Decora® Remote Controls and Panels	--	¥14,600	¥15,330
DC-4G	Desktop or Wall Mounted Chassis for Decora® Remote Controls and Panels	--	¥17,100	¥17,955
DC-4W	Desktop or Wall Mounted Chassis for Decora® Remote Controls and Panels	--	¥17,100	¥17,955
DCF-100MB	ACM Detector	--	¥53,000	¥55,650
D-CIJ3	Consumer Input Jacks . Mono	--	¥14,000	¥14,700
D-CIJ3D	Consumer Input Jacks . Stereo	--	¥16,800	¥17,640
D-D1	Single plate for standard and specialty connectors	--	¥2,700	¥2,835
D-D2	Double plate for standard and specialty connectors	--	¥3,200	¥3,360
D-ECR1	Remote Control	--	¥17,200	¥18,060
D-ECR1L	Remote Control	--	¥18,800	¥19,740
D-F	Double Type F Jack on D Plate	--	¥2,600	¥2,730
D-J1	Microphone Input Assembly - XLR, Terminal block	--	¥9,100	¥9,555
D-J2	Line Input Assembly - RCA jacks, Terminal block	--	¥9,000	¥9,450
D-J3	Mic/Line Input Assembly - XLR, RCA, Terminal block	--	¥9,400	¥9,870
D-MJPT	Mini-Jack Pass-Through Plate	--	¥5,400	¥5,670
DMK-5	Detachable Mounting Kit	--	¥1,000	¥1,050
D-PHN1	Single Phono Jack on D Plate - Solder type	--	¥2,200	¥2,310
D-PHN2	Dual Phono Jacks on D Plate - Solder type	--	¥2,600	¥2,730
DR35-1M	DIN Rail - 1 m	--	¥1,300	¥1,365
DRA-35F	Flat-Pak DIN Rail Adapter	--	¥1,800	¥1,890
DRA-35P	Power Supply DIN Rail Adapter	--	¥1,800	¥1,890
DRA-35R	Rack-Up DIN Rail Adapter	--	¥2,900	¥3,045
DRA-35S	Stick-On DIN Rail Adapter	--	¥3,300	¥3,465
DRA-35S6	Stick-On DIN Rail Adapter	--	¥5,500	¥5,775
DRA-35T	TX Series DIN Rail Adapter	--	¥1,600	¥1,680
D-RC2	Remote Audio Mixing Control	--	¥19,700	¥20,685
D-RC2M	Remote Audio Mixing Control with Muting	--	¥23,500	¥24,675
D-RC3	Remote Audio Mixing Control	--	¥21,700	¥22,785
D-RC3M	Remote Audio Mixing Control with Muting	--	¥27,200	¥28,560
D-RGB1	Component Video RGB Connection Plate	--	¥5,500	¥5,775
DS-1/4F	1/4 in. Phone Jack on D Plate - Solder type - Stainless Steel	--	¥2,500	¥2,625
DS-1/4FC	1/4 in. Phone Jack on D Plate - Solder type - Stainless Steel	--	¥3,300	¥3,465
DS-A2	Line Output Assembly - RCA jacks, Terminal block - Stainless	--	¥10,900	¥11,445
DS-AVM4	Audio/Video DecoraR Jack Panel - Stainless - DB15, Phono, Mini	--	¥7,800	¥8,190
DS-AVMB2	Video Decora Jack Panel - Stainless - DB15 to BNC, Mini	--	¥12,700	¥13,335
DS-Blank	D Style Plate with No Jack Cut Out - Stainless Steel	--	¥2,200	¥2,310
DS-BNC	BNC Jack on D Plate - Solder type - Stainless Steel	--	¥3,100	¥3,255
DS-BNC/D	Insulated Double BNC Jack on D Plate - Stainless Steel	--	¥4,600	¥4,830
DS-BNC/DC	Insulated Double BNC Jack on D Plate - Stainless Steel	--	¥5,400	¥5,670
DS-BNCC	BNC Jack on D Plate - Solder type - Stainless Steel	--	¥3,900	¥4,095
DS-CIJ3	Consumer Input Jacks - Mono	--	¥14,000	¥14,700
DS-CIJ3C	Consumer Input Jacks - Mono	--	¥14,800	¥15,540
DS-CIJ3D	Consumer Input Jacks - Stereo	--	¥16,800	¥17,640
DS-CIJ3DC	Consumer Input Jacks - Stereo	--	¥17,600	¥18,480
DS-D1	Single plate for standard and specialty connectors - Stainless	--	¥3,200	¥3,360
DS-D2	Double plate for standard and specialty connectors - Stainless	--	¥3,600	¥3,780
DS-ECR1	Remote Control	--	¥17,700	¥18,585
DS-ECR1L	Remote Control	--	¥19,300	¥20,265
DS-F	Double Type F Jack on D Plate - Stainless Steel	--	¥3,100	¥3,255
DS-FC	Double Type F Jack on D Plate - Stainless Steel	--	¥3,900	¥4,095
D-SH1	Stereo Headphone Amplifier - Decora® panel with user level control	50	¥27,300	¥28,665
D-SH1M	Stereo Headphone Amplifier - Decora® panel with user level control	50	¥26,700	¥28,035
DS-J1	Microphone Input Assembly - XLR, Terminal block - Stainless	--	¥9,500	¥9,975
DS-J2	Line Input Assembly - RCA jacks, Terminal block - Stainless	--	¥9,500	¥9,975

DS-J3	Mic/Line Input Assembly - XLR, RCA, Terminal block - Stainless	--	¥9,900	¥10,395
DS-MJPT	Mini-Jack Pass-Through Plate - Stainless	--	¥5,800	¥6,090
DS-PHN1	Single Phono Jack on D Plate - Solder type - Stainless Steel	--	¥2,700	¥2,835
DS-PHN1C	Single Phono Jack on D Plate - Solder type - Stainless Steel	--	¥3,500	¥3,675
DS-PHN2	Dual Phono Jacks on D Plate - Solder type - Stainless Steel	--	¥3,100	¥3,255
DS-PHN2C	Dual Phono Jacks on D Plate - Solder type - Stainless Steel	--	¥3,900	¥4,095
DS-RC2	Remote Audio Mixing Control - Stainless	--	¥20,200	¥21,210
DS-RC2M	Remote Audio Mixing Control with Muting - Stainless	--	¥23,900	¥25,095
DS-RC3	Remote Audio Mixing Control - Stainless	--	¥22,200	¥23,310
DS-RC3M	Remote Audio Mixing Control with Muting - Stainless	--	¥27,700	¥29,085
DS-RGB1	Component Video RGB Connection Plate - Stainless	--	¥5,500	¥5,775
DS-SH1	Stereo Headphone Amplifier - Decora® panel with user level control	50	¥27,200	¥28,560
DS-SH1C	Stereo Headphone Amplifier - Decora® panel with user level control	50	¥28,000	¥29,400
DS-SH1M	Stereo Headphone Amplifier - stainless Decora® panel with user level control	50	¥26,500	¥27,825
DS-TPP6A	Format-A D-TPS6A with Video Pass-Through - Stainless - RCA/BNC	--	¥16,300	¥17,115
DS-TPP7A	Format-A D-TPS7A with Monitor Pass-Through - Stainless	--	¥16,300	¥17,115
DS-TPR1A	Active Single-Pair Receiver - Twisted Pair Format-A - Stainless - XLR mic/line output	45	¥30,800	¥32,340
DS-TPR2A	Active Two-Pair Receiver - Twisted Pair Format-A - Stainless - stereo phono jack outputs	45	¥32,100	¥33,705
DS-TPR3A	Active Three-Pair Receiver - Twisted Pair Format-A - Stainless - XLR & stereo phono out	45	¥34,100	¥35,805
DS-TPR3C	Active Three-Pair Receiver - Twisted Pair Format-C - Stainless - Video & stereo phono outputs	50	¥45,300	¥47,565
DS-TPS1A	Active Single-Pair Sender - Twisted Pair Format-A - Stainless - XLR mic input w phantom	65	¥30,600	¥32,130
DS-TPS2A	Active Two-Pair Sender - Twisted Pair Format-A - Stainless - stereo phono jack inputs	65	¥29,300	¥30,765
DS-TPS3A	Active Three-Pair Sender - Twisted Pair Format-A - Stainless - XLR mic & stereo phono in	65	¥31,000	¥32,550
DS-TPS3C	Active Three-Pair Sender - Twisted Pair Format-C - Stainless - Video & stereo phono inputs	50	¥39,900	¥41,895
DS-TPS6A	Passive Single-Pair Sender - Stainless	--	¥14,500	¥15,225
DS-TPS7A	Passive Single-Pair Sender - Stainless	--	¥14,500	¥15,225
DS-XLR2	XLR 3-pin Female & 3-pin Male on D Plate - Solder type - Stainless Steel	--	¥4,000	¥4,200
DS-XLR2C	XLR 3-pin Female & 3-pin Male on D Plate - Solder type - Stainless Steel	--	¥4,800	¥5,040
DS-XLR2F	Dual XLR 3-pin Female Jacks on D Plate - Solder type - Stainless Steel	--	¥4,000	¥4,200
DS-XLR2FC	Dual XLR 3-pin Female Jacks on D Plate - Solder type - Stainless Steel	--	¥4,800	¥5,040
DS-XLR2M	Dual XLR 3-pin Male Jacks on D Plate - Solder type - Stainless Steel	--	¥3,800	¥3,990
DS-XLR2MC	Dual XLR 3-pin Male Jacks on D Plate - Solder type - Stainless Steel	--	¥4,600	¥4,830
DS-XLR3F	XLR 3-pin Female Jack on D Plate - Solder type - Stainless Steel	--	¥3,500	¥3,675
DS-XLR3FC	XLR 3-pin Female Jack on D Plate - Solder type - Stainless Steel	--	¥4,200	¥4,410
DS-XLR3M	XLR 3-pin Male Jack on D Plate - Solder type - Stainless Steel	--	¥3,500	¥3,675
DS-XLR3MC	XLR 3-pin Male Jack on D Plate - Solder type - Stainless Steel	--	¥4,200	¥4,410
DTB	STICK-ON® Series Detachable Terminal Block	--	¥1,200	¥1,260
D-TPP6A	Format-A D-TPS6A with Video Pass-Through - RCA/BNC	--	¥15,800	¥16,590
D-TPP7A	Format-A D-TPS7A with Monitor Pass-Through	--	¥15,800	¥16,590
D-TPR1A	Active Single-Pair Receiver - Twisted Pair Format-A - XLR mic/line output	45	¥30,800	¥32,340
D-TPR2A	Active Two-Pair Receiver - Twisted Pair Format-A - stereo phono jack outputs	45	¥32,100	¥33,705
D-TPR3A	Active Three-Pair Receiver - Twisted Pair Format-A - XLR and stereo phono outputs	45	¥34,100	¥35,805
D-TPR3C	Active Three-Pair Receiver - Twisted Pair Format-C - Video & stereo phono outputs	50	¥45,300	¥47,565
D-TPS1A	Active Single-Pair Sender - Twisted Pair Format-A - XLR mic input w phantom	65	¥30,600	¥32,130
D-TPS2A	Active Two-Pair Sender - Twisted Pair Format-A - stereo phono jack inputs	65	¥29,300	¥30,765
D-TPS3A	Active Three-Pair Sender - Twisted Pair Format-A - XLR mic & stereo phono in	65	¥31,000	¥32,550
D-TPS3C	Active Three-Pair Sender - Twisted Pair Format-C - Video & stereo phono inputs	50	¥39,900	¥41,895
D-TPS6A	Passive Single-Pair Sender	--	¥14,000	¥14,700
D-TPS7A	Passive Single-Pair Sender	--	¥14,000	¥14,700
D-XLR2	XLR 3-pin Female & 3-pin Male on D Plate - Solder type	--	¥3,500	¥3,675
D-XLR2F	Dual XLR 3-pin Female Jacks on D Plate - Solder type	--	¥3,500	¥3,675
D-XLR2M	Dual XLR 3-pin Male Jacks on D Plate - Solder type	--	¥3,300	¥3,465
D-XLR3F	XLR 3-pin Female Jack on D Plate - Solder type	--	¥2,900	¥3,045
D-XLR3M	XLR 3-pin Male Jack on D Plate - Solder type	--	¥2,900	¥3,045
EC-6	AC Extension Cord (6 pack) - North American - 6 in.	--	¥4,800	¥5,040
EM-TPR1A	Active Single-Pair Receiver - Twisted Pair Format-A - 45mm - XLR mic/line output	45	¥33,600	¥35,280
EM-TPR2A	Active Two-Pair Receiver - Twisted Pair Format-A - 45mm - stereo phono jack outputs	45	¥35,100	¥36,855
EM-TPR3A	Active Three-Pair Receiver - Twisted Pair Format-A - 45mm - XLR and stereo phono outputs	45	¥37,100	¥38,955
EM-TPR3C	Active Three-Pair Receiver - Twisted Pair Format-C - balanced line outputs	50	¥48,200	¥50,610
EM-TPS1A	Active Single-Pair Sender - Twisted Pair Format-A - 45mm - XLR mic input w phantom	65	¥33,600	¥35,280
EM-TPS2A	Active Two-Pair Sender - Twisted Pair Format-A - 45mm - stereo phono jack inputs	65	¥32,300	¥33,915
EM-TPS3A	Active Three-Pair Sender - Twisted Pair Format-A - 45mm - XLR mic & stereo phono in	65	¥34,000	¥35,700
EM-TPS3C	Active Three-Pair Sender - Twisted Pair Format-C - balanced line inputs	50	¥42,900	¥45,045
EZ-ADA4	Stereo Audio Distribution Amplifier - 1X4	20	¥26,700	¥28,035
EZ-ADA4X	Stereo Audio Distribution Amplifier - 1X4	20	¥26,600	¥27,930
EZ-AFC2	Audio Format Converter - Stereo Balanced ⇄ Unbalanced	45	¥38,000	¥39,900
EZ-AFC2X	Audio Format Converter - Stereo Balanced ⇄ Unbalanced	45	¥38,000	¥39,900
EZ-AVX4	Composite Video and Stereo Audio Input Switcher - 4X1	85	¥37,400	¥39,270

EZ-AVX4X	Composite Video and Stereo Audio Input Switcher - 4X1	85	¥37,400	¥39,270
EZ-CC6	Component Chassis for 6 Increments of 1/6 Rack Width	--	¥15,800	¥16,590
EZ-DC1	Desktop Chassis for 1/6 Rack Width EZ Products	--	¥8,000	¥8,400
EZ-DC2	Desktop Chassis for 1/6 Rack Width EZ Products	--	¥8,700	¥9,135
EZ-FP1	Filler Panel - 1/6 Rack Width for EZ-RA6 or EZ-CC6	--	¥1,600	¥1,680
EZ-HDA4A	Stereo Headphone Distribution Amp - 1X4 Front-Panel Outputs	40	¥29,600	¥31,080
EZ-HDA4AX	Stereo Headphone Distribution Amp - 1X4 Front-Panel Outputs	40	¥29,600	¥31,080
EZ-HDA4B	Stereo Headphone Distribution Amp - 1X4 Rear-Panel Outputs	40	¥29,600	¥31,080
EZ-HDA4BX	Stereo Headphone Distribution Amp - 1X4 Rear-Panel Outputs	40	¥29,600	¥31,080
EZ-HDA6	Stereo Headphone Distribution Amp - 1X6 Rear-Panel Outputs	50	¥34,700	¥36,435
EZ-HDA6X	Stereo Headphone Distribution Amp - 1X6 Rear-Panel Outputs	50	¥34,700	¥36,435
EZ-HK1	Stereo Audio Hum Killer	--	¥16,800	¥17,640
EZ-HK2	Composite Video Hum Killer	--	¥18,100	¥19,005
EZ-HK3	Audio/Video Hum Killer	--	¥19,100	¥20,055
EZ-HSX4	Stereo Audio Input Switcher with Headphone Amp - 4X1	40	¥32,300	¥33,915
EZ-HSX4X	Stereo Audio Input Switcher with Headphone Amp - 4X1	40	¥32,300	¥33,915
EZ-MCP1	Microphone Compressor	60	¥31,000	¥32,550
EZ-MCP1X	Microphone Compressor	60	¥31,000	¥32,550
EZ-MPA1	Microphone Preamplifier - Stereo Output with Compressors	55	¥28,900	¥30,345
EZ-MPA1X	Microphone Preamplifier - Stereo Output with Compressors	55	¥28,900	¥30,345
EZ-MPA2	Dual Microphone Preamplifier - Stereo Output	65	¥35,900	¥37,695
EZ-MPA2X	Dual Microphone Preamplifier - Stereo Output	65	¥35,900	¥37,695
EZ-MX4L	Stereo Line-Level Audio Mixer - 4X1	30	¥30,700	¥32,235
EZ-MX4LX	Stereo Line-Level Audio Mixer - 4X1	30	¥30,500	¥32,025
EZ-MX4ML	Mic and Stereo Line Audio Mixer - 4X1	50	¥32,600	¥34,230
EZ-MX4MLX	Mic and Stereo Line Audio Mixer - 4X1	50	¥32,400	¥34,020
EZ-MXA20	20 Watt Stereo Audio Mixer Amplifier with EQ	170	¥40,900	¥42,945
EZ-MXA20X	20 Watt Stereo Audio Mixer Amplifier with EQ	170	¥40,700	¥42,735
EZ-PA20	20 Watt Stereo Audio Power Amplifier	160	¥25,700	¥26,985
EZ-PA20X	20 Watt Stereo Audio Power Amplifier	160	¥25,600	¥26,880
EZ-PH1	Stereo Phono Preamplifier	30	¥19,800	¥20,790
EZ-PH1X	Stereo Phono Preamplifier	30	¥19,800	¥20,790
EZ-RA6	Rack Adapter for 6 Increments of 1/6 Rack Width	--	¥9,000	¥9,450
EZ-SD1	Storage Drawer - 1/6 Rack Width for EZ-RA6 or EZ-CC6	--	¥5,300	¥5,565
EZ-SD2	Storage Drawer - 1/3 Rack Width for EZ-RA6 or EZ-CC6	--	¥5,500	¥5,775
EZ-SMB1	Surface Mount Bezel for 1/6 Rack Width EZ Products	--	¥4,600	¥4,830
EZ-SMB2	Surface Mount Bezel for 1/3 Rack Width EZ Products	--	¥4,900	¥5,145
EZ-SX4	Stereo Audio Input Switcher - 4X1	30	¥30,000	¥31,500
EZ-SX4X	Stereo Audio Input Switcher - 4X1	30	¥30,000	¥31,500
EZ-UCB2	Under Counter Bracket Pair for all EZ Product Widths	--	¥3,200	¥3,360
EZ-VDA2B	Video Distribution Amplifier - 1X2 BNC NTSC/PAL	20	¥18,700	¥19,635
EZ-VDA2BX	Video Distribution Amplifier - 1X2 BNC NTSC/PAL	20	¥18,700	¥19,635
EZ-VDA2R	Video Distribution Amplifier - 1X2 RCA NTSC/PAL	20	¥21,700	¥22,785
EZ-VDA2RX	Video Distribution Amplifier - 1X2 RCA NTSC/PAL	20	¥21,700	¥22,785
EZ-VDA3B	Video Distribution Amplifier - 1X3 BNC NTSC/PAL	20	¥26,300	¥27,615
EZ-VDA3BX	Video Distribution Amplifier - 1X3 BNC NTSC/PAL	20	¥26,300	¥27,615
EZ-VM12	VGA/XGA Distribution Amplifier - 1X2	--	¥20,800	¥21,840
EZ-VM12X	VGA/XGA Distribution Amplifier - 1X2	--	¥20,800	¥21,840
EZ-VM13	VGA/XGA Distribution Amplifier - 1X3	--	¥30,400	¥31,920
EZ-VM13X	VGA/XGA Distribution Amplifier - 1X3	--	¥30,400	¥31,920
EZ-VM14	VGA/XGA Distribution Amplifier - 1X4	--	¥33,200	¥34,860
EZ-VM14X	VGA/XGA Distribution Amplifier - 1X4	--	¥33,200	¥34,860
EZ-VM22E	VGA/XGA Switcher/Equalized Amplifier - 2 Inputs, 2 Outputs	70	¥37,600	¥39,480
EZ-VM22EX	VGA/XGA Switcher/Equalized Amplifier - 2 Inputs, 2 Outputs	70	¥37,600	¥39,480
EZ-VM24E	VGA/XGA Switcher/Equalized Distribution Amp - 2 Inputs, 4 Outputs	70	¥41,100	¥43,155
EZ-VM24EX	VGA/XGA Switcher/Equalized Distribution Amp - 2 Inputs, 4 Outputs	70	¥41,100	¥43,155
EZ-VMD2	VGA/XGA Distribution Amplifier - 1X2	70	¥33,600	¥35,280
EZ-VMD2X	VGA/XGA Distribution Amplifier - 1X2	70	¥33,600	¥35,280
EZ-VMD4	VGA/XGA Distribution Amplifier - 1X4	70	¥35,700	¥37,485
EZ-VMD4E	VGA/XGA Equalized Distribution Amp - 1X4	70	¥38,700	¥40,635
EZ-VMD4EX	VGA/XGA Equalized Distribution Amp - 1X4	70	¥38,700	¥40,635
EZ-VMD4X	VGA/XGA Distribution Amplifier - 1X4	70	¥35,700	¥37,485
FP-ALC1	Automatic Level Control - Mono - Terminals	80	¥42,900	¥45,045
FP-ALC2	Automatic Level Control - Stereo - Phono Jacks	80	¥47,900	¥50,295
FP-AVDA4	Stereo Audio/Video Distributor - 1x4 - Phono Jacks	60	¥51,300	¥53,865
FP-BUC2	Balanced to Unbalanced Converter - 2 channel	50	¥33,900	¥35,595
FP-CH8	Chime Generator	100	¥44,800	¥47,040
FP-CT1	Locking Cable Tie Bracket for FP-RRA and FP-RRAH	--	¥1,400	¥1,470

FP-DCC1	12 Vdc to 24 Vdc Converter	1000	¥39,700	¥41,685
FP-DFC2	Digital Audio Format Converter (24/192)	30	¥88,900	¥93,345
FP-ECC1	Energy Conservation Controller	--	¥43,600	¥45,780
FP-MP1	Studio Quality Mic Preamp w/ Phantom - Terminals & XLR	100	¥43,200	¥45,360
FP-MPA2	Dual Mic Phantom Adapter 12, 24, 48 V - XLR	120	¥42,000	¥44,100
FP-MR1	Message Repeater	60	¥55,000	¥57,750
FP-MX3R	Remote Controlled Line-Level Mixer	120	¥63,500	¥66,675
FP-MX4	4 Mic or Line Input Mixer - Mic and Line Out	160	¥67,000	¥70,350
FP-PA18	18 w Audio Power Amplifier with Power Supply	--	¥36,300	¥38,115
FP-PA18H	18 w High Ambient Temperature Audio Power Amplifier with Power Supply	--	¥34,800	¥36,540
FP-PA18HX	18 w High Ambient Temperature Audio Power Amplifier with Power Supply	--	¥34,800	¥36,540
FP-PA18X	18 w Audio Power Amplifier with Power Supply	--	¥36,300	¥38,115
FP-PA20	Power Amplifier - 20 W 8W	1650	¥28,300	¥29,715
FP-PA20A	Power Amplifier - 20 W 70 & 100 V Outputs	1650	¥28,600	¥30,030
FP-PA20B	Power Amplifier - 20 W 25 V Outputs	1650	¥27,900	¥29,295
FP-PA35A	Audio Amplifier 35 W, 25 V / 70V / 100 V	--	¥41,500	¥43,575
FP-PBR4	Mounting Bracket for 4 STICK-ON modules	--	¥6,500	¥6,825
FP-PEQ3	3 Band Parametric Equalizer - Terminals/Phono Jacks	120	¥52,400	¥55,020
FP-PSB1A	Power Supply Mounting Bracket	--	¥6,700	¥7,035
FP-RRR	Rack Adapter FLAT-PAKa Series - 19 in. Fixed	--	¥11,300	¥11,865
FP-RRAH	Rack Adapter FLAT-PAK Series - 19 in. Hinged	--	¥14,300	¥15,015
FP-RRB1	Rear rack rail mounting kit for any FLAT-PAK module	--	¥2,300	¥2,415
FP-SPR1	SPDIF Repeater / Amplifier	80	¥28,600	¥30,030
FP-SVDA4	S-Video Distribution Amplifier - 1x4	75	¥45,500	¥47,775
FP-TP4PW	Power Inserter - Twisted Pair - four sets of outputs - signal loop-through	25	¥33,200	¥34,860
FP-TPX3A	Format-A Twisted Pair Remote Controlled Mixer	120	¥62,900	¥66,045
FP-UBC2	Unbalanced to Balanced Converter - 2 Channel	50	¥33,700	¥35,385
FP-UBC6	Unbalanced to Balanced Converter - 6 Channel	75	¥73,200	¥76,860
FP-VDA4	NTSC/PAL Video Distribution Amp - 1x4 - BNC	60	¥39,500	¥41,475
GB6	Grounding Bar for TS-1D Modules	--	¥20,700	¥21,735
HD-ASC1	HD Series Amplifier Security Cover	--	¥4,900	¥5,145
HD-BP1	HD Series Amplifier BACK-PACK Rear Cover	--	¥8,800	¥9,240
HD-FP1	HD Series Filler Panel	--	¥5,600	¥5,880
HD-FP2L	HD Series Filler Panel with Lens	--	¥9,300	¥9,765
HD-MA35	35 Watt Mixer Amplifier - 4/8 Ohm Outputs	--	¥52,700	¥55,335
HD-MA35A	35 Watt Mixer Amplifier - 25 V, 70 V, 100 V Outputs	--	¥55,100	¥57,855
HD-MA35AX	35 Watt Mixer Amplifier - 25 V, 70 V, 100 V Outputs	--	¥55,100	¥57,855
HD-MA35U	35 Watt Mixer Amplifier - 4/8 Ohm Outputs	--	¥65,600	¥68,880
HD-MA35UA	35 Watt Mixer Amplifier - 25 V, 70 V, 100 V Outputs	--	¥68,000	¥71,400
HD-MA35UAX	35 Watt Mixer Amplifier - 25 V, 70 V, 100 V Outputs	--	¥68,000	¥71,400
HD-MA35UX	35 Watt Mixer Amplifier - 4/8 Ohm Outputs	--	¥65,600	¥68,880
HD-MA35X	35 Watt Mixer Amplifier - 4/8 Ohm Outputs	--	¥52,700	¥55,335
HD-PA35	35 Watt Power Amplifier - 4/8 Ohm Outputs	--	¥41,700	¥43,785
HD-PA35A	35 Watt Audio Power Amplifier - 25 V, 70 V, 100 V Outputs	--	¥45,000	¥47,250
HD-PA35AX	35 Watt Audio Power Amplifier - 25 V, 70 V, 100 V Outputs	--	¥45,000	¥47,250
HD-PA35U	35 Watt Power Amplifier - 4/8 Ohm Outputs	--	¥44,900	¥47,145
HD-PA35UA	35 Watt Audio Power Amplifier - 25 V, 70 V, 100 V Outputs	--	¥46,700	¥49,035
HD-PA35UAX	35 Watt Audio Power Amplifier - 25 V, 70 V, 100 V Outputs	--	¥46,700	¥49,035
HD-PA35UX	35 Watt Power Amplifier - 4/8 Ohm Outputs	--	¥44,900	¥47,145
HD-PA35X	35 Watt Power Amplifier - 4/8 Ohm Outputs	--	¥41,700	¥43,785
HD-RA2	HD Series Rack Adapter	--	¥10,900	¥11,445
HD-RA35U	35 Watt Remote Mixer Amplifier - 4/8 Ohm Outputs	--	¥65,600	¥68,880
HD-RA35UA	35 Watt Remote Mixer Amplifier - 25 V, 70 V, 100 V, Outputs	--	¥68,000	¥71,400
HD-RA35UAX	35 Watt Remote Mixer Amplifier - 25 V, 70 V, 100 V, Outputs	--	¥68,000	¥71,400
HD-RA35UX	35 Watt Remote Mixer Amplifier - 4/8 Ohm Outputs	--	¥65,600	¥68,880
HR-ADC1	Analog to Digital Converter	300	¥119,800	¥125,790
HR-DAC1	D to A Converter - 24/192 - AES/EBU and S/PDIF	175	¥92,000	¥96,600
HR-DDA4	Digital Audio Distributor - AES/EBU and S/PDIF	50	¥122,500	¥128,625
HR-DSX4	Digital Audio Selector - AES/EBU and S/PDIF	50	¥126,600	¥132,930
HR-FP1	HALF-RACK Filler Panel	--	¥5,000	¥5,250
HR-MP2	Dual Microphone Preamplifier	--	¥67,900	¥71,295
HR-MP2A	Dual Microphone Preamplifier	--	¥63,300	¥66,465
HR-RA2	Rack adapter for HALF-RACK series	--	¥9,300	¥9,765
HR-RU1	Mounting Adapter Kit for a RACK-UP Module	--	¥7,800	¥8,190
HR-UDC1	Universal Digital Audio Converter - AES/EBU and S/PDIF	50	¥94,600	¥99,330
MB-1	Mounting Kit - RU, ST and TX Series	--	¥600	¥630
MB-2	Mounting Kit - RU and TX Series	--	¥400	¥420
MB-3	Kit to Mount ST, TX Series Modules on FP Panel	--	¥1,000	¥1,050

MBR-1U	Installation of 1 RU product under a shelf	--	¥9,600	¥10,080
MR-2	Mourting Ring Adapter	--	¥1,000	¥1,050
MSR-1	Snap Rail Adapter - STICK-ON Series	--	¥2,400	¥2,520
NRSC-A	Mono Compliance Kit for AM (Order 2 for stereo, power supply is included)	--	¥99,600	¥104,580
NRSC-B	Mono Compliance Kit for AM (Order 2 for stereo, power supply is included)	--	¥112,100	¥117,705
NRSC-DM	Mono De-Emphasis Module for monitoring AM (Order 2 for stereo)	--	¥22,300	¥23,415
NRSC-PR	Mono Filter Module for AM (Order 2 for stereo)	--	¥74,600	¥78,330
NRSC-PR	Mono Pre-Emphasis for AM (Order 2 For Stereo)	--	¥20,300	¥21,315
PM-1T	Pole Mount Tray	--	¥15,400	¥16,170
PM-1V	Pole Mount Adapter	--	¥6,100	¥6,405
PM-20HA	Pole Mount Adapter	--	¥7,100	¥7,455
PM-20VA	Pole Mount Adapter	--	¥7,100	¥7,455
PM-3T	Pole Mount Tray - black	--	¥15,400	¥16,170
PM-3TG	Pole Mount Tray - gray	--	¥15,400	¥16,170
PM-3TW	Pole Mount Tray - white	--	¥15,400	¥16,170
PS-24AS	24 Vdc Switching Power Supply, North American AC Plug, 500 mA, dc Plug	--	¥4,400	¥4,620
PS-24AX	24 Vdc Switching Power Supply, Interchangeable AC Plug, 500 mA, dc Plug	--	¥4,400	¥4,620
PS-24KS	24 Vdc Switching Power Supply, North American AC Plug, 1 A, dc Plug	--	¥5,700	¥5,985
PS-24KX	24 Vdc Switching Power Supply, Interchangeable AC Plug, 1 A, dc Plug	--	¥5,700	¥5,985
PS-24V2	24 Vdc Switching Power Supply, no cord, 2 A, dc Plug	--	¥13,000	¥13,650
PS-24V2A	24 Vdc Switching Power Supply, with North American cord, 2 A, dc Plug	--	¥13,500	¥14,175
PT-AMG2	Portable Audio Signal Generator & Monitor	45	¥58,400	¥61,320
PT-ASG1	Portable Audio Signal Generator	20	¥41,000	¥43,050
PT-IC1	Carrying Case	--	¥8,100	¥8,505
PT-TLS1	PT Replacement Test Lead Set (Female XLR & clip leads)	--	¥7,500	¥7,875
PT-TLS2	PT-Replacement Test Lead Set (Male XLR & clip leads)	--	¥6,600	¥6,930
R-BZR	Piezo Alert Module	10	¥19,200	¥20,160
RC-1U	Universal Rack Chassis - RU, ST and TX Series	--	¥26,500	¥27,825
RC2-ST	2 Channel Remote Control for STICK-ONS	30	¥18,900	¥19,845
RC2-ST5	3 Channel Remote Control for STICK-Ons - Stainless Steel	30	¥19,100	¥20,055
RC2-STSC	3 Channel Remote Control for STICK-Ons - Stainless Steel	30	¥19,900	¥20,895
RC4-RU	4 Channel Remote Control for RACK-UPS	30	¥18,900	¥19,845
RC4-RUS	5 Channel Remote Control for RACK-Ups - Stainless Steel	30	¥19,300	¥20,265
RC4-STSC	5 Channel Remote Control for RACK-Ups - Stainless Steel	30	¥20,100	¥21,105
RC4-ST	4 Channel Remote Control for ST-SX4	30	¥18,900	¥19,845
RC4-ST5	5 Channel Remote Control for ST-SX4 - Stainless Steel	30	¥19,500	¥20,475
RC-4-STSC	5 Channel Remote Control for ST-SX4 - Stainless Steel	30	¥20,300	¥21,315
RC-BTR1	Brass Trim Rings for ULTRASTYLE Wall Controls	--	¥2,800	¥2,940
RC-BTR2	Brass Trim Rings for ULTRASTYLE Wall Controls	--	¥2,900	¥3,045
RC-PS5	19" Rack Mount for 5 Desktop Power Supplies	--	¥12,000	¥12,600
RCS4	Remote Channel Selector - 4 Channels - controls RU-SX4A	25	¥18,900	¥19,845
RCS4S	Remote Channel Selector - 4 Channels - controls RU-SX4A - Stainless Steel	25	¥19,300	¥20,265
RCS4SC	Remote Channel Selector - 4 Channels - controls RU-SX4A - Stainless Steel	25	¥20,100	¥21,105
RC-U24	Rack Mount for 5 PS-24U2 / A Power Supplies	--	¥12,000	¥12,600
RCX-1	Room Control for RCX-5C Room Combiner	--	¥38,400	¥40,320
RCX-10R	Remote Volume Control for RCX-5C	--	¥44,800	¥47,040
RCX-10RN	Remote Volume Control for RCX-5C - Ultrastyle neutral	--	¥44,800	¥47,040
RCX-10RS	Remote Volume Control for RCX-5C - Stainless	--	¥44,800	¥47,040
RCX-1N	Room Control for RCX-5C Room Combiner - Ultrastyle neutral	--	¥38,400	¥40,320
RCX-1S	Room Control for RCX-5C Room Combiner - Stainless	--	¥38,400	¥40,320
RCX-2	Room Control for RCX-5C Room Combiner	--	¥49,300	¥51,765
RCX-2N	Room Control for RCX-5C Room Combiner - Ultrastyle neutral	--	¥49,300	¥51,765
RCX-2S	Room Control for RCX-5C Room Combiner - Stainless	--	¥49,300	¥51,765
RCX-3	Room Control for RCX-5C Room Combiner	--	¥42,400	¥44,520
RCX-3N	Room Control for RCX-5C Room - Ultrastyle neutral	--	¥42,400	¥44,520
RCX-3R	Room Control for RCX-5C Room Combiner	--	¥41,700	¥43,785
RCX-3RN	Room Control for RCX-5C Room Combiner - Ultrastyle neutral	--	¥41,700	¥43,785
RCX-3RS	Room Control for RCX-5C Room Combiner - Stainless	--	¥44,200	¥46,410
RCX-3S	Room Control for RCX-5C Room Combiner - Stainless	--	¥44,800	¥47,040
RCX-5C	Room Combining System Controller	2000	¥232,000	¥243,600
RCX-5CM	Room Combining System Controller - with mic muting	2000	¥230,800	¥242,340
RCX-A2	Dual Phono Output Wall Plate Assembly - Terminals	--	¥15,400	¥16,170
RCX-A2N	Dual Phono Output Wall Plate Assembly - Terminals - Ultrastyle neutral	--	¥15,400	¥16,170
RCX-A2S	Dual Phono Output Wall Plate Assembly - Terminals - Stainless	--	¥15,400	¥16,170
RCX-BZL	Bezel for RCX-CD1	--	¥14,700	¥15,435
RCX-CD1	Remote Control for RCX-5C Room Combiner	--	¥110,800	¥116,340
RCX-CD1L	Remote Control for RCX-5C Room Combiner, with key lock	--	¥121,700	¥127,785
RCX-J1	XLR Mic Input Wall Plate Assy - Terminal Block	--	¥10,000	¥10,500

RCX-J1N	XLR Mic Input Wall Plate Assy - Terminal Block - Ultrastyle neutral	--	¥10,000	¥10,500
RCX-J1S	XLR Mic Input Wall Plate Assy - Terminal Block - Stainless	--	¥10,000	¥10,500
RCX-J2	Dual Phono Input Wall Plate Assembly - Terminals	--	¥16,900	¥17,745
RCX-J2N	Dual Phono Input Wall Plate Assembly - Terminals - Ultrastyle neutral	--	¥16,900	¥17,745
RCX-J2S	Dual Phono Input Wall Plate Assembly - Terminals - Stainless	--	¥16,900	¥17,745
RCX-J3	XLR Mic & Dual Phono Input Wall Plate Assy - Terminals	--	¥18,000	¥18,900
RCX-J3N	XLR Mic & Dual Phono Input Wall Plate Assy - Terminals - Ultrastyle Neutral	--	¥18,000	¥18,900
RCX-J3S	XLR Mic & Dual Phono Input Wall Plate Assy - Terminals - Stainless	--	¥18,000	¥18,900
RK-2U	19" Utility Rack Chassis - 2 RU	--	¥29,600	¥31,080
RK-2UX	19" Utility Rack Chassis 2 RU Extension	--	¥12,000	¥12,600
RLC10K	Remote Level Controller - 0 to 10 kW	--	¥6,900	¥7,245
RLC10KM	Remote Level Control with Muting	--	¥18,800	¥19,740
RLC10KMS	Remote Level Control with Muting - Stainless	--	¥19,300	¥20,265
RLC10KS	Remote Level Controller - 0 to 10 kW - Stainless Steel	--	¥7,200	¥7,560
RLC10KSC	Remote Level Controller - 0 to 10 kW - Stainless Steel	--	¥8,000	¥8,400
RLC-10R	Rotary Level Control - Rotary Encoder	50	¥50,900	¥53,445
RLC-10RN	Rotary Level Control - Rotary Encoder - Ultrastyle neutral	50	¥50,900	¥53,445
RLC-10RS	Rotary Level Control - Rotary Encoder - Stainless Steel	50	¥50,900	¥53,445
RLC2	Remote Level Controller - Ramp	75	¥25,200	¥26,460
RLC2S	Remote Level Controller - Ramp - Stainless Steel	75	¥26,200	¥27,510
RLC2SC	Remote Level Controller - Ramp - Stainless Steel	75	¥27,000	¥28,350
RLC3	Remote Level Controller - Preset Levels	30	¥26,200	¥27,510
RLC3S	Remote Level Controller - Preset Levels - Stainless Steel	30	¥27,100	¥28,455
RLC3SC	Remote Level Controller - Preset Levels - Stainless Steel	30	¥28,000	¥29,400
RM-D3	Rack Mount for 3 Decora® Modules - 1 RU	--	¥11,000	¥11,550
RM-D9	Rack Mount for 9 Decora® Modules - 3 RU	--	¥12,800	¥13,440
RM-DFP1	Decora® Filler Panel	--	¥500	¥525
RM-EM5	Rack adapter for 5 EM modules	--	¥12,800	¥13,440
RM-EMFP1	RM-EM5 Filler Panel	--	¥1,600	¥1,680
RM-FP1	One Rack Unit Filler Panel - 19 inch rack	--	¥2,600	¥2,730
RM-FP2	Two Rack Unit Filler Panel - 19 inch rack	--	¥3,500	¥3,675
RM-MP12A	Audio Monitor Panel - 12 Line or Speaker Inputs	700	¥147,600	¥154,980
RMS-4	Wall Mount Plate for AMS Series Products	--	¥8,700	¥9,135
RMS-4N	Wall Mount Plate for AMS Series Products - Ultrastyle neutral	--	¥8,700	¥9,135
RT2	Remote Control Selector	30	¥18,900	¥19,845
RT2S	Remote Control Selector - Stainless Steel	30	¥19,500	¥20,475
RT2SC	Remote Control Selector - Stainless Steel	30	¥20,300	¥21,315
RU2-CS1	Serial Controlled Interface - Computer Control	200	¥70,700	¥74,235
RU-ADL2	Professional Audio Delay	275	¥93,000	¥97,650
RU-AVX4	Audio/Video Switcher - 4x1 - Phono	100	¥72,100	¥75,705
RU-BR1	Mounting Bracket for RACK-UP Series	--	¥5,700	¥5,985
RUC-4	ULTRASTYLE Universal Remote Control	60	¥42,600	¥44,730
RUC-4N	ULTRASTYLE Universal Remote Control - Ultrastyle neutral	60	¥42,600	¥44,730
RU-DA4D	Audio Distribution Amplifier - Balanced - 2x4	120	¥48,500	¥50,925
RU-EQ2	Two Band Equalizer with Knobs - Terminals	25	¥30,100	¥31,605
RU-EQ3	Three Band Equalizer with Knobs - Terminals	25	¥34,300	¥36,015
RU-FP1	RACK-UP Filler Panel (and Reverse Mounting Kit)	--	¥2,000	¥2,100
RU-LA2D	IHF/PRO Interface - Bidirectional	50	¥53,600	¥56,280
RU-MLA2	Dual Mic / Line Preamplifier	80	¥50,700	¥53,235
RU-MLA2T	Dual Mic / Line Preamplifier	80	¥79,600	¥83,580
RU-MLD4	Mic / Line Distribution Amplifier	90	¥50,700	¥53,235
RU-MLD4T	Mic / Line Distribution Amplifier	90	¥79,600	¥83,580
RU-MX4	Pro 4 Input Mic/Line Mixer W/Phntm - Mic and Line Out	150	¥61,900	¥64,995
RU-MX4L	Pro 4 Input Line Mixer - Mic and Line Out	150	¥53,700	¥56,385
RU-MX4LT	Pro 4 Input Line Mixer - Mic and Line Out	150	¥59,200	¥62,160
RU-MX4SC	RU-MX4 Rear Panel Security Cover	--	¥2,400	¥2,520
RU-MX4T	Pro 4 Input Mic/Line Mixer W/Phntm - Mic and Line Out	150	¥65,500	¥68,775
RU-MX5ML	5 Input Mic/Line Mixer w/Phntm - Mic and Line Out	65	¥51,900	¥54,495
RU-OSC4A	Sequencing Oscillator - 4 Frequencies	75	¥53,100	¥55,755
RU-PA40D	40 W Stereo Audio Power Amp with VCA & Power Supply	--	¥48,400	¥50,820
RU-PA40DE	40 W Stereo Audio Power Amp with VCA & Power Supply - without power cord	--	¥48,200	¥50,610
RU-PA518	Power Amplifier 5 W Stereo / 18 W Mono	1500	¥44,800	¥47,040
RU-PSB1A	Desktop Power Supply Mounting Bracket	--	¥7,300	¥7,665
RU-RA3	19 in. Rack Mount for 3 RACK-UP Series Products	--	¥6,400	¥6,720
RU-RA3A	Rack Mount for 3 RACK-UP Series Products	--	¥12,000	¥12,600
RU-RA3HD	Rack Mount for 3 MAX RACK-UP Products	--	¥12,500	¥13,125
RU-SC1A	RS-232/485 Serial Converter (Half-Duplex)	150	¥36,400	¥38,220
RU-SC2	RS-232/422 Serial Converter (Full-Duplex)	125	¥36,400	¥38,220

RU-SH1	Stereo Headphone Amplifier	50	¥30,000	¥31,500
RU-SM16	Dual Audio Meter - Average/Peak/Hold	250	¥44,600	¥46,830
RU-SMA1	RACK-UP Mounting Plate - mounts any RACK-UP module in a cabinet or other flat surface	--	¥2,100	¥2,205
RU-SP1	2 Watt Speaker	--	¥8,200	¥8,610
RU-SQ6A	Sequencing Controller	100	¥51,000	¥53,550
RU-SX4A	Balanced Audio Switcher - 4x1	75	¥51,800	¥54,390
RU-TP4PW	Power Inserter - Twisted Pair - four sets of outputs - signal loop-through	25	¥21,600	¥22,680
RU-TPDA	Active Distributor - Twisted Pair Format-A - RDL Format-A input to Four outputs	120	¥44,300	¥46,515
RU-TPDC	Active Distributor - Twisted Pair Format-C - RDL Format-C input to Four Format-C outputs	120	¥76,800	¥80,640
RU-TPS4A	Active Sender / Distributor - Twisted Pair Format-A - Three audio inputs to Four outputs	120	¥47,800	¥50,190
RU-TPS4C	Active Sender / Distributor - Twisted Pair Format-C - Composite video; 2 audio inputs to Four outputs	120	¥73,600	¥77,280
RU-UDA4	Stereo Audio Distributor - 2x4 - Phono Jacks	25	¥33,200	¥34,860
RU-VA2	Dual Adjustable Video Attenuator - BNC	--	¥29,900	¥31,395
RU-VCA2	Local/Remote Control Audio Attenuator - Mono	80	¥53,600	¥56,280
RU-VCA2D	Local/Remote Control Audio Attenuator - Stereo	80	¥60,800	¥63,840
RU-VDA4	NTSC/PAL Video Distribution Amp - 1x4 - BNC	60	¥49,900	¥52,395
RU-VDA4F	NTSC/PAL Video Distribution Amp - 1x4 - F Connector	--	¥49,600	¥52,080
RU-VDA4P	NTSC/PAL Video Distribution Amp - 1x4 - RCA	--	¥49,600	¥52,080
RU-VSQ4	Sequencing Video Switcher - 4x1 - BNC	110	¥60,500	¥63,525
RU-VSX4	Video Switcher - 4x1 - BNC	110	¥67,000	¥70,350
RU-WHA4	Wiring Harness Adapter - RACK-UP Series	--	¥2,400	¥2,520
RU-WMP1	Wall Mount Plate for RACK-UP Series Products	--	¥7,500	¥7,875
RU-WMP1N	Wall Mount Plate for RACK-UP Series Products - Ultrastyle neutral	--	¥7,500	¥7,875
SAS-82	Audio Controller	450	¥53,800	¥56,490
SAS-8C	8 Station Audio Controller	2000	¥169,300	¥177,765
SAS-8i	Audio input chassis	2000	¥147,600	¥154,980
SAS-HC8	Headphone Control Station	--	¥58,800	¥61,740
SAS-HCB	Headphone Control Bracket	--	¥3,800	¥3,990
SAS-HCT	Mounting Bracket for SAS-HC8	--	¥8,300	¥8,715
SAS-PM	Portable Mount for SAS-SM8A	--	¥8,200	¥8,610
SAS-RC8	Room Control Station	--	¥56,900	¥59,745
SAS-RC8N	Room Control Station - Ultrastyle neutral	--	¥56,900	¥59,745
SAS-RHP	Headphone jack plate	--	¥5,200	¥5,460
SAS-SM8A	Tabletop listening station	--	¥67,200	¥70,560
SAS-TC8	Wall mounted listening station	--	¥44,800	¥47,040
SAS-TEM	Mounting bracket	--	¥9,200	¥9,660
SC-2	Security Cover Kit	--	¥6,200	¥6,510
SC-2A	Security Cover Kit	--	¥5,000	¥5,250
SMB-1G	Surface Mount Boxes for DecoraR Remote Controls and Panels	--	¥7,500	¥7,875
SMB-1W	Surface Mount Boxes for DecoraR Remote Controls and Panels	--	¥7,500	¥7,875
SMB-2G	Surface Mount Boxes for DecoraR Remote Controls and Panels	--	¥8,100	¥8,505
SMB-2W	Surface Mount Boxes for DecoraR Remote Controls and Panels	--	¥8,100	¥8,505
SMB-3G	Surface Mount Boxes for DecoraR Remote Controls and Panels	--	¥8,700	¥9,135
SMB-3W	Surface Mount Boxes for DecoraR Remote Controls and Panels	--	¥8,700	¥9,135
SMB-4G	Surface Mount Boxes for DecoraR Remote Controls and Panels	--	¥9,400	¥9,870
SMB-4W	Surface Mount Boxes for DecoraR Remote Controls and Panels	--	¥9,400	¥9,870
SMK-12	STICK-ON Mounting Plate	--	¥5,300	¥5,565
SR-10	STICK-ON Series Mounting Rack - 10 Modules	--	¥12,400	¥13,020
SR-12A	STICK-ON Series Mounting Rack - 12 Modules	--	¥12,400	¥13,020
SR-4	STICK-ON Series Mounting Rack - 7 Modules max.	--	¥16,000	¥16,800
SR-TB10	Terminal Block Assembly for SR-4	--	¥2,600	¥2,730
STA-1	Dual Bal/Unbal Line Amp: -12 to 20 dB Gain	50	¥28,400	¥29,820
STA-1M	Audio Line Amplifier - Mono: -14 to 14 dB Gain	50	¥20,900	¥21,945
STA-2A	Dual High Gain Line Amplifiers	50	¥30,000	¥31,500
ST-ACR1	Line-Level Controlled Relay - 0.5 to 5 s Delay	50	¥19,100	¥20,055
ST-ACR1M	Mic-Level Controlled Relay - 0.5 to 5 s Delay	50	¥19,200	¥20,160
ST-ACR2	Line-Level Controlled Relay - 0.5 to 5 s Delay	50	¥19,000	¥19,950
ST-CL2	Compressor/Limiter - Line Level	50	¥28,300	¥29,715
ST-CX2	Two Band Active Line-level Crossover	40	¥23,600	¥24,780
ST-CX2S	Subwoofer Crossover Filter	30	¥23,600	¥24,780
STD-10K	Passive Audio Divider/Combiner - 10 kW	--	¥10,700	¥11,235
STD-150	Passive Audio Divider/Combiner - 150 W	--	¥10,600	¥11,130
STD-600	Passive Audio Divider/Combiner - 600 W	--	¥10,700	¥11,235
ST-DA3	Line Level Distribution Amplifier - 1x3	70	¥27,100	¥28,455
ST-EQ3	3 Band Equalizer - Line Level	25	¥18,700	¥19,635
ST-FS6	Ferrite Suppressor / RF Filter	--	¥13,600	¥14,280
ST-GCA3	Gain Control Amplifier - Line Level	40	¥24,500	¥25,725
ST-GLA1	Gated Line Amplifier - Noise Gate	75	¥23,400	¥24,570

ST-GSP1	Gated Speech Preamplifier - Mic to Line	75	¥25,200	¥26,460
ST-HP3	300 Hz and 500 Hz High Pass Filter	30	¥23,600	¥24,780
ST-IC1	Intercom Amplifier	175	¥25,300	¥26,565
ST-LCR1	Logic Controlled Relay - Momentary	50	¥14,700	¥15,435
ST-LCR1H	High Power Logic Controlled Relay - 8 A	50	¥20,900	¥21,945
ST-LCR2	Logic Controlled Relay - Latching	50	¥21,200	¥22,260
ST-LCR3	Logic Controlled Relay - Dual Alternate Pulse	100	¥23,900	¥25,095
ST-LEQ1	Loudness Equalizer - Use with VCA	35	¥15,800	¥16,590
STM-1	Microphone Preamplifier - 50 dB Gain	25	¥20,200	¥21,210
STM-2	Adjustable Gain Mic Preamp - 35 to 65 dB Gain	25	¥27,700	¥29,085
STM-2X	Switched Mic Preamp - 35 to 65 dB Gain	30	¥31,200	¥32,760
STM-3	High Gain Mic Preamp - 35 to 75 dB Gain	25	¥31,900	¥33,495
ST-MA2	Muting Monitor Amplifier - 2 Watt	200	¥16,300	¥17,115
STM-DA3	Mic Level Distribution Amplifier - 1x3	40	¥26,400	¥27,720
STM-LDA3	Studio Quality Mic Preamp w/phantom - 3 Line Outputs	40	¥33,400	¥35,070
ST-MPA2	Microphone Phantom Adapter - 2 Channel	30	¥17,500	¥18,375
ST-MX2	2 Mic or Line Input Mixer - Mic and Line Out	60	¥26,200	¥27,510
ST-MX3	3 Line Input Mixer - Line Out	55	¥24,200	¥25,410
ST-NG1	White and Pink Noise Generator	30	¥25,200	¥26,460
ST-OSC2A	Audio Oscillator - 1kHz and 10 kHz	80	¥20,300	¥21,315
ST-OSC2B	Audio Oscillator - 100 Hz and 400 Hz	80	¥20,300	¥21,315
STP-1	Universal Audio Attenuators - 2 Channel	--	¥11,700	¥12,285
ST-PA18	18 Watt 8 W Audio Power Amplifier - STICK-ON series module	1000	¥24,000	¥25,200
ST-PA2	Utility Audio Amplifier - 2 Watt	150	¥13,300	¥13,965
ST-PA6	Audio Power Amplifier - 6 Watt	400	¥18,600	¥19,530
ST-PBR4	Mounting Bracket for 4 STICK-ON modules	--	¥6,500	¥6,825
ST-PD5	Power Distributor - Linear - (PS-24A/B/E/K)	--	¥13,300	¥13,965
ST-PD5U	Power Distributor - Switching - (PS-24U2/A)	--	¥15,300	¥16,065
ST-PH1	Stereo Phono Preamplifier	60	¥26,300	¥27,615
STR-19A	STICK-ON Series Racking System - 12 Modules	--	¥25,800	¥27,090
STR-19B	STICK-ON Series Racking System - 10 Modules	--	¥30,600	¥32,130
ST-RG1	Ramp Generator - 0 to 10 Vdc Output	40	¥21,200	¥22,260
ST-RRB1	Rear rack rail mounting kit for any STICK-ON module	--	¥3,800	¥3,990
ST-RX2	Audio Routing Switcher - 1x2	40	¥20,300	¥21,315
ST-SH2	Stereo Headphone Amplifier	175	¥24,200	¥25,410
ST-SSR1	Line-Level Audio Switch - 2x1	40	¥20,500	¥21,525
ST-SX4	Unbalanced Audio Switcher - 4x1	40	¥19,800	¥20,790
ST-TC1	Telephone System Coupler - CO Line Simulator	50	¥20,000	¥21,000
ST-UBA2	Unbalanced to Balanced Amplifier - 2 channel	75	¥29,300	¥30,765
ST-UMX3	Universal Audio Mixer - 3 Mic or Line x 1 Mic or Line	55	¥26,200	¥27,510
ST-VCA2	Voltage Controlled Amplifier - 0 to 10 Vdc	--	¥23,600	¥24,780
ST-VCA3	Voltage Controlled Amplifier	50	¥23,200	¥24,360
ST-VOX1	Voice Operated Relay	50	¥20,100	¥21,105
ST-VP1	Voice-Over / Paging Module - Manual	45	¥26,300	¥27,615
ST-VP2	Automatic Ducking Module	35	¥30,400	¥31,920
SYS84-A	Audio Mixing Matrix 8 x 4 Stereo	575	¥188,300	¥197,715
SYS84-B	Audio Mixing Matrix 8 x 4 Mono	575	¥148,100	¥155,505
SYS84SM	Remote Status Monitor for SYS84	200	¥25,000	¥26,250
SYS-CS1	System 84 Control Interface	150	¥73,300	¥76,965
SYS-IC1	Parallel Interface Cable	--	¥13,300	¥13,965
SYS-TB	SYSTEM 84 Terminal Block Adapter	--	¥10,800	¥11,340
TS-1D	Transient Suppressor	--	¥20,700	¥21,735
TX-10B	Bridging Input Transformer	--	¥7,500	¥7,875
TX-1A	Bal. to Unbal. Transformer - Adjustable	--	¥6,600	¥6,930
TX-1W	Music on Hold Amplifier - 1 Watt	150	¥13,500	¥14,175
TX-70A	25 V, 70 V, 100 V Input Interface - Unbal. Line Out	--	¥6,900	¥7,245
TX-8i	Headphone Isolation Transformer	--	¥8,700	¥9,135
TX-A2	Audio Converter . Balanced to Unbalanced - Terminals, dual-RCA	--	¥17,100	¥17,955
TX-A2D	Dual Audio Converter . Balanced to Unbalanced -Terminals, dual-RCA	--	¥20,400	¥21,420
TX-AFC1F	Bal. to Unbal. Audio Transformer - XLR, Phono	--	¥18,100	¥19,005
TX-AFC1M	Unbal. to Bal. Audio Transformer - Phono, XLR	--	¥18,000	¥18,900
TX-AT1	Audio Isolation Transformer - 600 W 1:1	--	¥17,100	¥17,955
TX-AT1S	Audio Isolation Transformer w/ Suppression	--	¥18,900	¥19,845
TX-AVX	Automatic Video Switch - 2x1 - BNC	100	¥30,800	¥32,340
TX-J2	Unbalanced Input Transformer	--	¥11,000	¥11,550
TX-LC2	Unbalanced to Balanced Line Combiner	30	¥18,600	¥19,530
TX-LM2	Line Level to Mic Level Transformer	--	¥6,900	¥7,245
TX-MVX	Manual Rmt Controlled Video Switch - 2x1 - BNC	30	¥19,000	¥19,950

TX-MX2R	Audio Mixer / Distribution Amplifier	10	¥15,400	¥16,170
TX-PA40D	40 W Stereo Audio Power Amplifier with Power Supply	--	¥43,200	¥45,360
TX-PA40DE	40 W Stereo Audio Power Amplifier with Power Supply - No Power Cord	--	¥42,800	¥44,940
TX-PCR1	Paging Controlled Relay	60	¥25,900	¥27,195
TX-PSD1	Paging Sound Detector	20	¥17,800	¥18,690
TX-RA5	TX Series Racking System - 5 Modules 1RU	--	¥6,300	¥6,615
TX-RRB1	Rear rack rail mounting kit for any TX series module	--	¥2,000	¥2,100
TX-TP1PW	Power Inserter - Twisted Pair - 1 set of outputs - signal loop-through	20	¥14,800	¥15,540
TX-TPR1A	Active Single-Pair Receiver - Twisted Pair Format-A - balanced line output	35	¥24,300	¥25,515
TX-TPR3A	Active Three-Pair Receiver - Twisted Pair Format-A - balanced line outputs	65	¥27,800	¥29,190
TX-TPR3C	Active Three-Pair Receiver - Twisted Pair Format-C - balanced line outputs	55	¥39,300	¥41,265
TX-TPR6A	Passive Single-Pair Receiver - Twisted Pair Format-A - balanced line output	--	¥16,100	¥16,905
TX-TPS1A	Active Single-Pair Sender - Twisted Pair Format-A - balanced line input	35	¥24,100	¥25,305
TX-TPS3A	Active Three-Pair Sender - Twisted Pair Format-A - balanced line inputs	65	¥27,800	¥29,190
TX-TPS3C	Active Three-Pair Sender - Twisted Pair Format-C - balanced line inputs	65	¥36,300	¥38,115
TX-TPS6A	Passive Single-Pair Sender - Twisted Pair Format-A - balanced line input	--	¥16,200	¥17,010
TX-VCR	Video Controlled Relay - BNC	75	¥27,400	¥28,770
TX-VLA1	Video Line Amplifier - Adjustable Gain & EQ	30	¥31,000	¥32,550
UC-1	Single Wide Enclosure - RACK-UP Mounts	--	¥16,200	¥17,010
UC-2	Double Wide Enclosure - RACK-UP Mounts	--	¥21,600	¥22,680
US-A1	Wall Box Adapter - Single Unit to Double Box	--	¥6,300	¥6,615
US-A1N	Wall Box Adapter - Single Unit to Double Box - Ultrastyle neutral	--	¥6,300	¥6,615
WB-1U	Universal Wall Box - Single - Mounts RDL Remotes	--	¥2,400	¥2,520
WB-2U	Universal Wall Box - Double - Mounts RDL Remotes	--	¥2,600	¥2,730
WDG1	Table Top Chassis for RU, ST and TX Series	--	¥19,400	¥20,370
WDG1L	Table Top Chassis for RU, MAX RU, ST and TX Series	--	¥15,400	¥16,170
WH1	Warthog Power Supply Mount - Surfacemount	--	¥9,300	¥9,765
WH2	Warthog Power Supply Mount - Rackmount	--	¥9,300	¥9,765



全製品を網羅した英文総合カタログを用意しております

各製品の納入例

